



Endüstriyel Ölçme ve Kontrol Çözümleri
Kablo Bağlantı Çözümleri
Pano Malzemeleri

EKON
Kondansatör San. ve Tic.Ltd.Şti.

KARACA
End.Elk.San.Tic.Ltd.Şti.

NİSAN 2017

www.krk.com.tr



KRK®
EKON

ENDÜSTRİYEL ÖLÇME ve KONTROL CİHAZLARI

ZAMAN RÖLELERİ 4

- Analog Ayarlı Dijital Göstergeli Zaman Röleleri 4
Modüler Tip İnce Zaman Röleleri (22,5 mm) 4
Modüler Tip Standart Zaman Röleleri (35 mm) 4
Yıkama Durulama Rölesi 4
Pano Tip (48x48) Zaman Röleleri 4

MOTOR FAZ KORUMA RÖLELERİ 6

- Modüler Tip İnce Röleler (1 Enversör – 22,5 mm) 6
Standart Tip Röleler (1 Enversör – 35 mm) 6
Pano Tip (48x48) Motor Faz Koruma Röleleri 6

GERİLİM KORUMA RÖLELERİ True RMS 8

- Modüler Tip İnce Röleler (1 Enversör – 22,5 mm) 8
Modüler Tip Standart Röleler (1 Enversör – 35 mm) 8
Pano Tip (48x48) Gerilim Koruma Röleleri 8

FOTOSEL RÖLELER 9

- Modüler Tip İnce Röleler (22,5 mm) 9
Modüler Tip Standart Röleler (35 mm) 9

SIVI SEVİYE KONTROL RÖLELERİ 9

- Modüler Tip İnce Röle (22,5 mm) 9
Modüler Tip Standart Röleler (35 mm) 9
Elektrod 9

PANELMETRELER 10

- Dijital Ampermetreler (72x72 – 96x96 – DIN Ray) 10
Dijital Voltmetreler (72x72 – 96x96 – DIN Ray) 10
Dijital Frekansmetreler (72x72 – 96x96 – DIN Ray) 10

ENERJİ ANALİZÖRLERİ 12

- Standart Enerji Analizörleri 12
Enerji Güç Ölçerler 12
Dijital Multimetreler 12

TERMOSTATİK SICAKLIK KONTROL CİHAZLARI 14

- 72 x 72 Dijital Termostatlar 14
96 x 96 Dijital Termostatlar 14
Termokupullar 14
J Tipi (Fe Constant) 14
K Tipi (NiCrNi) 14

REAKTİF GÜÇ KONTROL RÖLELERİ 16

- KPC – Tek Fazlı Akım Trafolu 16
ZeroVAR Plus (3 Faz Akım Trafolu) 16
ZeroVAR IP 16
MRVAR 16
ZeroVAR Plus 16
ZeroVAR PC 16
ZeroVAR PCs 16

KONDANSATÖRLER 19

Silindir Tip AG Güç Kondansatörleri (Trifaze) 19

400 V /415 V/440 V/ 480 V/ 525 V 19

Silindir Tip Özel İmalat AG Güç Kondansatörleri (Trifaze) 19

440 V / 480 V 19

Silindir Tip AG Güç Kondansatörleri (Monofaze) 20

231 – 400 V (Monofaze – Difaze) 20

400V - 3 kVAR Monofaze 4 Uçlu (İçeriden Yıldız Bağlı) 20

Kutu Tip AG Güç Kondansatörleri (Monofaze) (Trifaze) 21

231 – 400 V (Monofaze – Difaze) 21

231 – 400 V [3•kVAR– 4 Uçlu (İçeriden Yıldız Bağlı)] {Özel Üretim} 21

400 V /440 V/480 V 21

AĞIR HİZMET TİPİ KONDANSATÖRLER

Silindir Tip (Trifaze) (Tropikal)

440 V 480 V 525 V 690 V 22

Pano Tip Endüstriyel Kondansatörler 22

AGAKON Ağır Yük Sanayi Kondansatörleri

(Kuru Tip – Paslanmaz Gövde – Vermükülit Dolgu)

440 V 525 V 800 V 1000 V 23

ALTERNATİF AKIM DAİMİ DEVRE KONDANSATÖRLERİ (Kablolu)

Aydınlatma & Motor Kondansatörleri (250 V) 24

Aydınlatma & Motor Kondansatörleri (400 V) 24

ALTERNATİF AKIM DAİMİ DEVRE KONDANSATÖRLERİ (Terminalli)

Aydınlatma & Motor Kondansatörleri (250 V) 22

Aydınlatma & Motor Kondansatörleri (400 V) 22

HARMONİK FİLTRELER 25

Monofaze Harmonik Filtreler 25

Empedens Faktörü % 7 – 189 Hz 25

Trifaze Harmonik Filtreler 25

Empedens Faktörü % 7 – 189 Hz 25

ŞÖNT REAKTÖRLER

Monofaze Şönt Reaktörler (İndüktif Yük – 230 V) 26

Trifaze Şönt Reaktörler (İndüktif Yük – 400 V) 26

KONTAKTÖRLER

Kompanzasyon Kontaktörleri 27

Elektronik Kontaktörler 27

Elektronik Sürücüler – SVC (Trifaze) 27

Elektronik Sürücüler – SVC (Monofaze) 27

Deşarj Ünitesi 27

AKIM TRAFOLARI 28

PANO MALZEMELERİ

KLEMENSLER 29

Mini Yay Baskılı Klemensler(MYB) 29

Halojen Free (V0) 6 Amp 2,5 – 4 mm² 29

15 x 15 Ray ve Zemin Sabitleme Durdurucusu 29

Numaratör 29

Buat Klemensler 30

Ray Klemensler (W Otomat Ray – Poliamid 6.6, VD) 30

PorselenKlemensler 30

Özel Klemensler 30

Soket Klemensler 30

SIRA KLEMENSLER

Aydınlatma Klemensi 31

Sıcaklığa Dayanıklı Plastik Klemensler 31

Yüksek Sıcaklığa Dayanıklı Klemensler 31

Yüksek Sıcaklığa Dayanıklı Polikarbonat Şeffaf Klemensler 31

Yüksek Sıcaklığa Dayanıklı Paletli Klemensler 31

Yüksek Sıcaklığa Dayanıklı Paletli Polikarbonat Klemensler 31

Yüksek Sıcaklığa Dayanıklı Paletsiz Klemensler 31

Yüksek Sıcaklığa Dayanıklı Paletli Klemensler 31

TOPRAKLAMA KLEMENSLERİ

Pano Topraklama (6,5 x 9 mm)	32
Pano Topraklama (6,5 x 9 mm – Ayaklı)	32
Pano Topraklama (6,5 x 9 mm – Ayaksız)	32
Pano Topraklama (7 x 12 – Ayaklı)	32
Dağıtım Ünitesi [4 Kutuplu – 25 Kablo Kesitli (Kablo Kesiti: 7 x 12 mm)] (Kompakt Model)	32
1 Ktp.Dağ.Ray Geçmeli Kapaklı (125 A - 7x12 mm Kesit)	33
25 Kablo Kesitli 2 Ktp.Dağ.Ünt. (125 A - 7X12 mm Kesit)	33
2 Ktp.Dağ.Ünt. (160 A- 10x15 mm Kesit)	33
3 Ktp.Dağ.Ünt. (160 A- 10x15 mm Kesit)	33
4 Ktp. 36 Kablo Kst. Dağ.Ünt. (Alçak Tip 7x12mm kesit)	33
4 Ktp.25 Kablo Kst. Dağ.Ünt. (125A-7x12mm kesit)	33
4 Ktp.Dağ.Ünt. (160 A-10x15 mm Kesit)	33
5 Ktp.Dağ.Ünt.(160 A- 10x15 mm Kesit)	33
4 Ktp.Dağ. Bakır Bara Ünt.(250 A - 5x20 mm)	33
4 Ktp.Dağ.Bakır Bara Ünt. (200 A - 5x15 mm)	33
Eş Potansiyel Baraları (250 A - 5x20 mm)	34
Eş Potansiyel Baraları (5x30 mm)	34
Eş Potansiyel Baraları (Çift Taraflı-3x50 mm)	34

METAL KLEMENSLER

Bimetalik Al – Cu Klemensler	34
Alüminyum Paralel Klemensler (Branşman – Atlama)	34
Durdurucu Klemensler	34
Tırnaklı Klemensler	34
'U' Klemensler	34

BARALAR**Müşterek W Otomat Baraları**

Monobar (İğne Tip)	35
Tribar (İğne Tip)	35
N Monobar (İğne Tip – Numaratör Kanallı) KRK Patentli Ürün	35
N Monobar (Çatal Tip – Numaratör Kanallı) KRK Patentli Ürün	35
N Tribar (İğne Tip – Numaratör Kanallı) KRK Patentli Ürün	35
N Tribar (Çatal Tip)	35
Nötr Topraklama Barası	35

KABLO PABUÇLARI

SKP Tip 1 (Bakır)	36
SKP Tip 2 (Bakır)	36
SKP Tip 3 (Bakır – DIN Norm)	37
Sem Ek Mufları (Bakır)	37
Kablo Pabuçları (Alüminyum)	38
Sem Ek Mufları (Alüminyum)	38
Bara Serfilleri	39
Mesnet İzolatörleri	39

RAY TİPİ SİNYAL LAMBALARI 40**RAKORLAR** 40

Süper Etanj (Poliamid 6.6, VO)	40
Süper Etanj Piring Rakor (IP68 – Nikel Kaplı)	40
Süper Etanj Piring Rakor (IP68 – Nikel Kaplı – Exproof)	40
König Dübel	40
W Otomat Örtme Parçası	40

MONTAJ RAYLARI

Sac Montaj Rayları (15 mm x 7,5 mm)	41
Delikli Sac Montaj Rayları (15 mm x 7,5 mm)	41
Sac Montaj Rayları (35 mm x 7,5 mm)	41
Delikli Sac Montaj Rayları (35 mm x 7,5 mm)	41
Alüminyum Montaj Rayları (35 mm x 7,5 mm)	41
Delikli Alüminyum Montaj Rayları (35 mm x 7,5 mm)	41
MG Tipi Alüminyum Montaj Rayları (35 mm x 7,5 mm)	41
MG Tipi Delikli Alüminyum Montaj Rayları (35 mm x 7,5 mm)	41
Alüminyum Ray Taşıyıcı	41

KABLO YÜKSÜKLERİ

İzoleli Kablo Yüksükleri	42
Çift Girişli Kablo Yüksükleri	42
İzolesiz Kablo Yüksükleri	42
Tam İzoleli PVC Dişi Faston	42
Çatal Tip	42
Ek Muf	42
Tam İzoleli Dişi Fiş	42
Kablo Bağları	42
Faston Erkek	43
Faston (Geri Dönüştü)	43
Yuvarlak Tip	43
İğne Tip	43
Yuvarlak Erkek Fiş	43
Faston Dişi	43
Tam İzoleli Poliamid Dişi Faston	43

SKP SIKMA PENSELERİ 44

Akülü 3 Setli SKP Sıkma/ Kesme / Punch	44
Hidrolik Pabuç Sıkma-Kablo Kesme- Pauç Delme	44
Hidrolik Pabuç Sıkma Pense	44
Hidrolik Kesme Makası	44
Elektrikli Pompalar	44
Hidrolik Pompalar	44
Punch Delme	44
Bara Delme Kafası	44
Bara Kesme Kafası	44
Bara Eğme Kafası	44
Cırcırlı Kablo Kesme	45
Kablo Kesme Makasları	45
Yüksük Sıkma Penseleri	45
Yapışkanlı Kroşe	45
Ledli Buzzer	45

ELEKTRONİK BALAST & TRAFOLAR

T5	46
T8	46
PL – C 4 Pinli	46
Elektronik Trafo	46

Sipariş Kodu	Ürün Kodu	Zaman Aralığı	Uygulama Sahası ve Ebatsal Özellikler							Teknik Özellikler										Çalışma Gerilimi					
			Kademe Sayısı	48 x 48		72 x 72		Ray Tipi		Gösterge		Panel Tipi	Gecikmeli		Çift Zaman Ayarlı	Sağ-Sol	Yıldız Üçgen	Asimetrik Flaşör	Teftikleme Girişi	Flaşör		Yıldız Üçgen	Sağ-Sol	24 V AC/DC	220 V AC
				48 x 48	72 x 72	İnce (22,5)	Geniş (35)	Dijital	Manuel	Çekme	Bırakma		Açık (ON)	Kapalı (OFF)											
65048	KFLR 48	ON: 1 sn – 99 dk OFF: 1 sn – 99 dk		•					•		•							•						•	
65000	KFLR 72	ON: 1 sn – 99 dk OFF: 1 sn – 99 dk			•				•		•							•						•	
65072	ADZ 72	1 sn – 99 dk			•				•			•							•					•	
61030	SZR – 30	0,1 – 30 sn				•			•		•													•	
61060	SZR – 60	0,1 – 60 sn				•			•		•													•	
60000	SZR – M1	0,06 sn – 30 saat	7			•			•		•	•						•	•					•	
60010	SZR – M2	0,6 sn – 10 saat	6			•			•		•							•	•					•	
60020	SZR – M3	t on: 6..60 sn Y: 3 sn – 30 sn t off: 6..60 sn Y→Δ: 50500 msn				•			•				•		•						•	•			•
60021	SYU	Y: 3 sn – 30 sn Y→Δ: 50500 msn				•			•				•		•						•				•
60022	SIR	t on: 6..60 sn t off: 6..60 sn				•			•				•										•		•
60011	SFLR 03	ON:60sn – OFF:60sn				•			•				•										•		•
63030	KZR 30	0,1 – 30 sn				•			•		•													•	
63060	KZR 60	0,1 – 60 sn				•			•		•													•	
62011	KFLR 03	t on: 0,6..60 sn t off: 0,6..60 sn				•			•				•												•
63000	KZR M1	0,6 sn – 30 saat	7			•			•		•	•						•	•					•	
63100	KZR M2	0,6 sn – 10 saat	6			•			•		•							•	•					•	
63021	KYU	Y: 3 sn – 30 sn Y→Δ: 50500 msn				•			•				•		•						•				•
63022	KIR	t on: 6..60 sn t off: 6..60 sn				•			•				•										•		•
61032	KZR 48-30	0,1 – 30 sn		•					•		•													•	
61062	KZR 48-60	0,1 – 60 sn		•					•		•													•	
61002	KZR 48-M1	0,06 sn – 30 saat	7	•					•		•	•						•	•					•	
61012	KZR 48-M2	0,6 sn – 10 saat	6	•					•		•							•	•					•	



Sipariş Kodu	Ürün Kodu	Açıklama	Kutu Adedi	Fiyat (TL)
Analog Ayarlı Dijital Göstergeli Zaman Röleleri			Tasarım Tescil No. 2002 03879	
			Tasarım Tescil No. 2008 114738	
65048	KFLR 48	Çift Zaman Ayarlı Flaşör Röle On: 1sn... 99dk Off: 1sn... 99dk	10	106,00
65000	KFLR 72	Çift Zaman Ayarlı Flaşör Röle On: 1sn... 99dk Off: 1sn... 99dk	10	101,00
65072	ADZ 72	Bırakmada Gecikmeli Zaman Rölesi 1sn... 99dk	10	95,00

Modüler Tip İnce Zaman Röleleri (22,5 mm)

61030	SZR - 30	Çekmede Gecikmeli (0,1 -30 sn) (24V AC/DC - 220V)	10	37,00
61060	SZR - 60	Çekmede Gecikmeli (0,1 -60 sn) (24V AC/DC - 220V)	10	39,00
60000	SZR - M1	Çok Fonksiyonlu Zaman Rölesi - Çekmede Gecikmeli + Bırakmada Gecikmeli + ON/OFF Başlangıçlı Flaşör 7 Zaman Kademesi, 0,06sn.-30 Saat Zaman Ayarlı, 220 V AC, 24V AC/DC	10	51,00
60010	SZR - M2	Çift Zaman Ayarlı ON Başlangıçlı Flaşör + OFF Başlangıçlı Flaşör 6 Zaman Kademesi, 0,6sn- 10 Saat Zaman Ayarlı, 220 V AC, 24V AC/DC	10	65,00
60020	SZR - M3	Çok Fonksiyonlu Röle - Yıldız Üçgen + Enversör Röle (2 zaman kademesi)	10	75,00
60022	SIR	Enversör Röle (2 Zaman Kademesi)- Çalışma ve Durma Süresi Ayarlı	10	75,00
60021	SYU	Yıldız Üçgen Röle Yıldız Çalışma :3...30sn.,Yıldızdan Üçgene Geçiş Süresi: 50...500 msn	10	57,00
60011	SFLR 03	Çift Zaman Ayarlı ON Başlangıçlı Flaşör Röle Standart= ON:60sn-OFF:60sn (Zaman aralığı isteğe göre değişir)	10	54,00
60024	SFLR 03	Triyak Çıkışlı	10	72,00

Modüler Tip Zaman Röleleri (35 mm)

63030	KZR 30	0,3 -30 sn Çekmede Gecikmeli (24VAC/DC - 220V)	10	40,00
63060	KZR 60	0,6 -60 sn Çekmede Gecikmeli (24VAC/DC - 220V)	10	44,00
62011	KFLR 03	Çift Zaman Ayarlı Flaşör Röle Çift Zaman Ayarlı On Başlangıçlı Flaşör Röle	10	58,00
63000	KZR M1	Çok Fonksiyonlu Zaman Rölesi - Çekmede Gecikmeli + Bırakmada Gecikmeli + On Başlangıçlı Flaşör + OFF Başlangıç Flaşör - 7 Zaman Kademesi, 0,06sn.-30 Saat Zaman Ayarlı, 220 V AC, 24V AC/DC	10	58,00
63010	KZR M2	Çift Zaman Ayarlı ON Başlangıçlı Flaşör + OFF Başlangıçlı Flaşör 6 Zaman Kademesi, 0,6sn- 10 Saat Zaman Ayarlı, 220 V AC, 24V AC/DC	10	70,00
63022	KIR	Enversör Röle (2 Zaman Kademesi)- (Çalışma ve Durma Süresi Ayarlı) Yıldız Üçgen Röle	10	80,00
63021	KYU	Yıldız Çalışma :3...30sn.,Yıldızdan üçgene geçiş süresi:50...500 msn	10	65,00

Yıkama Durulama Rölesi

63002	YDR 05	5 Kademesi Yıkama Durulama Rölesi (E 50 D 109 H 75 mm) Yıkama Süresi Sabit (30 - 60 - 90 - 120 - 180 sn.) Bekleme Sabit (3 Sn.) Durulama Ayarlı (1 - 30 sn.)	10	124,00
-------	--------	--	----	--------

Pano Tip 48x48 Zaman Röleleri

61032	KZR 48-30	Çekmede Gecikmeli (0,1 -30 sn) (24V AC/DC - 220V)	10	51,00
61062	KZR 48-60	Çekmede Gecikmeli (0,1 -60 sn) (24V AC DC - 220V)	10	51,00
61002	KZR 48-M1	Çok Fonksiyonlu Zaman Rölesi - Çekmede Gecikmeli + Bırakmada Gecikmeli + ON/OFF Başlangıçlı Flaşör 7 Zaman Kademesi, 0,06sn.-30 Saat Zaman Ayarlı, 220 V AC, 24V AC/DC	10	65,00
61012	KZR 48-M1	Çift Zaman Ayarlı Flaşör Röle Çift Zaman Ayarlı ON Başlangıçlı Flaşör + OFF Başlangıçlı Flaşör 6 Zaman Kademesi, 0,6sn- 10 Saat Zaman Ayarlı, 220 V AC, 24V AC/DC	10	79,00

Sipariş Kodu	Ürün Kodu	Boyut			Ekran		Gerilim Alt-üst ayarı	Ölçüm						Besleme		
		İnce Ray Tipi (22,5)	Normal Ray Tipi (35)	48x48	Manuel Göstergeli	Faz Sırası Korunmalı		Asimetri Ayarlı	Asimetri Aralığı	Faz-Faz	Faz-Nötr	PTC (termistör)	Bırakmada Gecikme Ayarlı 0,1sn – 10sn	3 Faz-Nötr	3Faz-Nötürsüz	
70025	SMK 01	•			•					% 20		•			•	
70045	SMK 03	•			•					% 40		•			•	
70003	STR	•			•							•	•		•	
70001	SFSR	•			•			•				•			•	
70145	SFMK 03	•			•			•		% 40		•			•	
70146	SFMK 03P	•			•			•		% 40		•	•		•	
70155	SFMKA	•			•			•	•	% 5 - % 30		•			•	
70156	SFMKAP	•			•			•	•	% 5 - % 30		•	•		•	
70506	SFMK 05	•			•			•	•	% 5 - % 15	•	•		•	•	
70505	SFMK 05P	•			•			•	•	% 5 - % 15	•		•	•	•	
70147	SFMK 03N	•			•			•		% 15	•					•
70605	FULL MP	•			•			•	•	% 5 - % 15	•		•	•		•
70020	KMK 01		•		•					% 20		•			•	
70040	KMK 03		•		•					% 40		•			•	
70140	FMK 03		•		•			•		% 40		•			•	
70141	FMK 03P		•		•			•		% 40		•	•		•	
70150	FMKA		•		•			•		% 10 – 30		•			•	
70151	FMKAP		•		•			•		% 10 – 30		•	•		•	
70500	FMK 05		•		•			•	•	% 5 - % 15	•			•	•	
70501	FMK 05P		•		•			•	•	% 5 - % 15	•		•	•	•	
70510	FMK 06		•		•	•		•	•	% 5 - % 15	•			•	•	
70143	FMK 03N		•		•			•		% 15						•
70600	FMK 05N		•		•			•	•	% 5 - % 15	•			•		•
70022	KMK 48-03			•	•							•			•	
70142	FMK 48-03			•	•			•				•			•	
70512	FMK 48-06			•	•			•				•			•	

SFMKAP: Asimetri toleransı en üste getirildiğinde, Termistör Röle vazifesi görür.

SFMKA: Asimetri toleransı en üste getirildiğinde, Faz Sırası Rölesi vazifesi görür.



Sipariş Kodu	Ürün Kodu	Açıklama	Kutu Adedi	Fiyat (TL)
Modüler Tip İnce Röleler (1 Enversör - 22,5 mm)				
70025	SMK 01	%20 Asimetri (Faz - Nötr)	10	41,00
70045	SMK 03	%40 Asimetri (Faz - Nötr)	10	41,00
70003	STR 01	Termistör Rölesi	10	55,00
70001	SFSR	Faz Sırası Rölesi	10	55,00
70145	SFMK 03	Faz Sırası Korumalı, %40 Asimetri (Faz-Nötr)	10	50,00
70146	SFMK 03P	Faz Sırası Korumalı, %40 Asimetri (Faz-Nötr) PTC Korumalı	10	54,00
70155	SFMKA	Faz Sırası Korumalı, %10-30 Asimetri (Faz-Nötr)	10	54,00
70156	SFMKAP	Faz Sırası Korumalı, %10-30 Asimetri (Faz-Nötr) PTC Korumalı	10	58,00
70506	SFMK 05	Faz Sırası Korumalı, %5-15 Asimetri (Faz-Faz) 0.1....10sn. Gecikme Ayarlı True RMS	10	75,00
70505	SFMK 05P	Faz Sırası, %5...15 Asimetri Ayarlı, Fazlar arası 0.1....10sn. Gecikme Ayarlı, PTC'li True RMS	10	84,00
70147	SFMK 03N	Faz Sırası Korumalı, %15 (Fazlar arası) Asimetri, Nötrsüz	10	68,00
70605	Full MP	Nötrsüz Motor Koruma Rölesi , Faz Sırası Korumalı %5-%15 (Fazlar arası) Asimetri Ayarlı, Gecikme Ayarlı; PTC'li True RMS	10	84,00

SFMKAP: Asimetri toleransı en üste getirildiğinde, Termistör Röle vazifesi görür.

SFMKA: Asimetri toleransı en üste getirildiğinde, Faz Sırası Rölesi vazifesi görür.



Sipariş Kodu	Ürün Kodu	Açıklama	Kutu Adedi	Fiyat (TL)
Standart Tip Röleler (1 Enversör - 35 mm)				
70020	KMK 01	%20 Asimetri (Faz-Nötr)	10	42,00
70040	KMK 03	%40 Asimetri (Faz-Nötr)	10	42,00
70140	FMK 03	Faz Sırası, %40 Asimetri (Faz-Nötr)	10	50,00
70141	FMK 03P	Faz Sırası, %40 Asimetri (Faz-Nötr) PTC'li	10	54,00
70150	FMKA	Faz Sırası, %10-30 Asimetri (Faz-Nötr)	10	54,00
70151	FMKAP	Faz Sırası, %10-30 Asimetri, PTC'li (Faz-Nötr) PTC'li	10	58,00
70500	FMK 05	Faz Sırası, %5...15 Asimetri Ayarlı, (Faz-Faz) 0.1...10sn. Bırakmada Gecikme Ayarlı True RMS	10	75,00
70501	FMK 05P	Faz Sırası, %5...15 Asimetri Ayarlı, (Faz-Faz) 0.1...10sn. Bırakmada Gecikme Ayarlı PTC Korumalı True RMS	10	84,00
70143	FMK 03N	Faz Sırası Korumalı, %15 Asimetri, Nötrsüz	10	68,00
70600	FMK 05N	Faz Sırası, %5...15 Asimetri Ayarlı, (Faz-Faz) 0.1..10 sn. Bırakmada Gecikme Ayarlı, Nötrsüz True RMS	10	75,00
70510	FMK 06	Faz Sırası, %5...15 Asimetri Ayarlı, %5...30 Alt - Üst Gerilim Ayarlı, Bırakmada Gecikme Ayarlı True RMS	10	84,00

True RMS, Harmonikli Gerilimlerde doğru ölçüm sağlar.

Pano Tip 48x48 Motor Koruma Röleleri

Sipariş Kodu	Ürün Kodu	Açıklama	Kutu Adedi	Fiyat (TL)
70022	KMK 48-03	%40 Asimetri (Faz - Nötr)	10	50,00
70142	FMK 48-03	Faz Sırası Korumalı, %40 Asimetri (Faz-Nötr)	10	60,00
70512	FMK 48-66	Faz Sırası, %5...15 Asimetri Ayarlı, %5...30 Alt - Üst Gerilim Ayarlı, Bırakmada Gecikme Ayarlı True RMS	10	90,00

Özel ürünlerde liste fiyatına % 30 ilave edilir

Modüler Tip İnce Röleler (1 Enversör - 22,5mm)

Sipariş Kodu	Ürün Kodu	Teknik Özellikler												Bıramada Gecikme	
		İnce Ray Tipi (22,5)	Geniş Ray Tipi (35)	48x48	Led Gösterge	Mono Faze	Trifaze	Faz Sırası Seçimi	Nötrüzsüz	Alt Limit Ayarı 150 - 210	Üst Limit Ayarı 230 - 300	Çekmede Gecikme			
												0,1sn -15dk	0,1sn -20sn	3 dk	0,1sn - 20sn
72015	SKAD 01	•			•	•				•	•		•		
72035	SKAD 04	•			•	Δ	•	•		•	•		•		
72605	SKAD 04N	•			•	•	•	•	•	•	•		•		
72215	SKAD 06M	•			•	•				•	•			•	•
72235	SKAD 06T	•			•	Δ	•	•		•	•			•	•
72010	KAD 01		•		•	•				•	•		•		
72030	KAD 04		•		•	•	•	•		•	•		•		
72600	KAD 04N		•		•	•	•	•	•	•	•		•		
72210	KAD 06M		•		•	•	•	•		•	•	•			•
72330	KAD 06T		•		•	•	•	•		•	•	•			•
72032	KAD 48-04			•											
72232	KAD 48-06T			•											

Δ : 3 Faz girişleri birleştirilerek monofaze olarak da kullanılabilir.

72215 SKAD 06M: Monofaze Kompresör Rölesi (Buzdolabı, Klima vb cihazlar için uygundur.)

72235 SKAD 06T: Trifaze Kompresör Rölesi (Buzdolabı, Klima vb cihazlar için uygundur.)



GERİLİM KORUMA RÖLELERİ

Sipariş Kodu	Ürün Kodu	Açıklama	Kutu Adedi	Fiyat (TL)
Modüler Tip İnce Röleler (1 Enversör - 22,5 mm)				
72015	SKAD 01	Monofaze; Alt - Üst Gerilim ve Gecikme Ayarlı	10	81,00
72035	SKAD 04	Trifaze/Monofaze; Faz Sırası Seçimli, Alt (150-210), Üst (230-300) ve Gecikme (0,1-10sn)	10	87,00
72605	SKAD 04N	Trifaze/Monofaze; Faz Sırası Seçimli, Alt (150-210), Üst (230-300) ve Gecikme (0,1-10sn) Nötrüzsüz	10	93,00
72215	SKAD 06M	Monofaze Kompresör Rölesi, Alt (150-210) Üst (230-300) Bıramada Gecikme (0,1-20sn) Çekmede Gecikme (3dk)	10	81,00
72235	SKAD 06T	Monofaze Kompresör Rölesi, Alt (150-210) Üst (230-300) Bıramada Gecikme (0,1-20sn) Çekmede Gecikme (3dk)	10	87,00
Modüler Tip Standart Röleler (1 Enversör - 35 mm)				
72010	KAD 01	Monofaze; Alt - Üst Gerilim ve Gecikme Ayarlı	10	81,00
72030	KAD 04	Trifaze/Monofaze; Faz Sırası Seçimli; Alt (150-210) - Üst (230 - 300); Gecikme Ayarlı (0,1 - 10 sn)	10	87,00
72600	KAD 04N	Trifaze; Faz Sıralı; Alt (% 5 - % 30) - Üst (% 5 - % 30); Bıramada Gecikme Ayarlı (0,1 - 10 sn)	10	93,00
72210	KAD 06M	Monofaze; Alt - Üst Gerilim Ayarlı; Çekmede (0,1 - 15 dk) Bıramada (0,1 - 20 sn) Gecikme Ayarlı	10	87,00
72230	KAD 06T	Trifaze; Faz Sırası Seçimli; Alt (150 - 210) Üst (230 - 300); Bıramada Gecikme (0,1 - 20 sn) Çekmede Gecikme (0,1 sn - 15 dk)	10	82,00
Pano Tipi 48x48 Gerilim Koruma Röleleri				
72032	KAD 48-04	Trifaze/Monofaze; Faz Sırası Seçimli, Alt (150-210), Üst (230-300) ve Gecikme (0,1-10sn)	10	90,00
72032	KAD 48-06T	Monofaze Kompresör Rölesi, Alt (150-210) Üst (230-300) Bıramada Gecikme (0,1-20sn) Çekmede Gecikme (3dk)	10	95,00

True RMS : Harmonikli gerilimlerde doğru ölçüm ve kontrol sağlar.

Sipariş Kodu	Ürün Kodu	Uygulama Sahası ve Ebsalsal Özellikler						
		İnce Ray Tipi (22,5)	Geniş Ray Tipi (35)	1-10 Lux Ayarlı	1-3 Lux Ayarlı	Röle Çıkışlı	El Kumandalı	Sigorta Korumalı
67013	SFR 01A	•			•	•		
67015	SFR 01	•		•		•		
67115	SFR 02	•		•		•	•	•
67003	KFR 01A		•		•	•		
67010	KFR 01		•	•		•		
67110	KFR 02		•	•		•	•	
67500	KFG	Fotosel Göz						



Sipariş Kodu	Ürün Kodu	Açıklama	Kutu Adedi	Fiyat (TL)
--------------	-----------	----------	------------	------------

Modüler Tip İnce Röleler (22,5 mm)

67013	SFR01A	1-3 Lux Ayarlı, Röle Çıkışlı	10	42,00
67015	SFR 01	1-10 Lux Ayarlı Röle Çıkışlı	10	47,00
67115	SFR 02	1-10 Lux Ayarlı, El Kumandalı, Sigorta Korumalı; Röle Çıkışlı	10	74,00

Modüler Tip Standart Röleler (35 mm)

67003	KFR 01A	1-3 Lux Ayarlı, Röle Çıkışlı	10	42,00
67010	KFR 01	1-10 Lux Ayarlı, Röle Çıkışlı	10	47,00
67110	KFR 02	1-10 Lux Ay. El Kumandalı	10	74,00
67500	KFG	Fotosel Göz	10	22,00

Sıvı Seviye Kontrol Röleleri

Sipariş Kodu	Ürün Kodu	Uygulama Sahası ve Ebsalsal Özellikler						
		İnce Ray Tipi (22,5)	Geniş Ray Tipi (35)	Led Göstergeli	2-50 Kohm İletkenlik Ayarı	5-100 Kohm İletkenlik Ayarı	Boy:150mm Ø: 26mm	Boy:90mm Ø: 19mm
66050	SSR 02		•	•	•			
66100	SSR 03		•	•		•		
66055	SSR 04	•		•	•			
66500	SSR BE	Büyük Elektrod					•	
66505	SSR KE	Küçük Elektrod					•	



Sipariş Kodu	Ürün Kodu	Açıklama	Kutu Adedi	Fiyat (TL)
--------------	-----------	----------	------------	------------

Modüler Tip İnce Röleler (22,5 mm)

66055	SSR 04	2-50 Kohm İletkenlik Ayarı	10	45,00
-------	--------	----------------------------	----	-------

Modüler Tip Standart Röleler (35 mm)

66050	SSR 02	2-50 Kohm İletkenlik Ayarı	10	45,00
66100	SSR 03	5-100 Kohm İletkenlik Ayarı	10	45,00

Elektrod

66500	SSR BE	Büyük Elektrod	10	16,00
66505	SSR KE	Küçük Elektrod	10	11,00

Ampermetreler True RMS & Sınıf 0, 5

Sipariş Kodu	Ürün Kodu	Uygulama AG	Ekran LED	Boyut			Ölçüm		Akım Girişi					Röle Çıkışı	
				72 x 72 panel tip	96 x 96 panel tip	35mm Ray.mont.	48x48	1 Faz	2 Faz	60 mV	X5	25 A	C 60		C 200
75230	EPA935	•	3X3 hane		•			•		100 / 5 Akım Trafosu ile					2
75256	EPA72 C60	•	4 hane					•							
75423	EPA96 C60	•	4 hane		•			•							
75425	EPA96 C200	•	4 hane		•			•						•	
75430	EPA96 R	•	4 hane		•			•			•				
75431	EPA96 60MAR	•	4 hane		•			•		•					
75432	EPA96 C60R	•	4 hane		•			•					•		
75433	EPA96 C200R	•	4 hane		•			•						•	
75400	KDA 35	•	4 hane			•		•			•				
75448	KDA 48	•	4 hane				•	•							
75472	KDA 72	•	4 hane	•				•				•			
75572	KDA 72 – 30 DİREKT 30A	•	4 hane	•				•							
75496	KDA 96	•	4 hane		•			•			•				
75596	KDA 96 – 30 DİREKT 30A	•	4 hane		•			•							
75475	KDA 72 D	•	2x4 hane					•							

Voltmetreler True RMS & Sınıf 0, 5

Sipariş Kodu	Ürün Kodu	Besleme		Uygulama		Boyut			Ölçüm								
		220V AC	AG	OG	LED Ekran	72 x 72 panel tip	96 x 96 panel tip	35mm Ray.mont.	1 Faz	2 Faz	3 Faz	500 V	KV	Röle Çıkışı	Amper metre	Volt metre	Frekans metre
75100	KDV 35	•	•		3 hane			•									
75300	KDV 35 - 3F	•	•		3 hane			•									
75048	KDV 48				3 hane				•								
75348	KDV 48 - 3F				3 hane												
75072	EPV 72	•	•		3 hane	•			•								
75172	KDV 72	•	•		3 hane	•											
75372	KDV 72 - 3F	•	•		3 hane	•											
75097	EPV 96	•		•	3 hane		•		•								
75196	KDV 96	•	•		3 hane		•		•								
75396	KDV 96 - 3F	•	•		3 hane		•		•								
75098	EPV 96 kV	•	•		3 hane		•					•					
75099	EPV 96 R	•	•		3 hane		•		•					2			
75375	KDV 72 D				2X3 hane	•				•					•		
75477	KDVA 72				2X4 hane	•			•								
77775	KDVF 72				2X3 hane	•			•								•

Frekansmetreler

Sipariş Kodu	Ürün Kodu	Uygulama Alçak Gerilim	LED Ekran	Boyut			35mm raya montaj	Ölçüm Aralığı		
				48X48 panel tip	72 x 72 panel tip	96 x 96 panel tip		1 Faz	20....400 Hz	0,1 Hz Hassas
75700	KFM 35	•	•					•	•	•
75748	KFM 48			•						
75772	KFM 72	•	•		•			•	•	•
75796	KFM 96	•	•			•		•	•	•



Sipariş Kodu	Ürün Kodu	Açıklama	Boyut (mm)	Kutu Adedi	Fiyat (TL)
Dijital Ampermetreler True RMS, Sınıf 0,5					
75230	EPA935	Akım Kontrollü, satır 3x3 Hane Mermer makinaları için	96x96	10	195,00
75256	EPA72 C60	Max 60A	72x72	10	103,00
75423	EPA96 C60	Max 60A	96x96	10	103,00
75425	EPA96 C200	Max 200A	96x96	10	119,00
75430	EPA96 R	5 ... 10000/5A; Röle Çıkışlı	96x96	10	153,00
75431	EPA96 60MVR	Max 60 mV; Röle Çıkışlı Özel Kaynak Makinaları İçin	96x96	10	153,00
75432	EPA96 C60R	Max 60 mV; Röle Çıkışlı	96x96	10	153,00
75433	EPA96 C200R	Max 200 mV; Röle Çıkışlı	96x96	10	153,00
75400	KDA 35	5 ... 10000/5A	35	10	105,00
75472	KDA 72	5 ... 10000/5A	72x72	10	80,00
75572	KDA 72-30	Direkt 30A	72x72	10	95,00
75496	KDA 96	5 ... 10000/5A	96x96	10	80,00
75596	KDA 96-30	Direkt 30A	96x96	10	95,00
75475	KDA 72D	2X4 hane 5 ...10000/5A 2 amper	72x74	10	120,00
79448	Yeni KDA 48	4 hane 5 ...10000/5A	48x48	10	91,00



Sipariş Kodu	Ürün Kodu	Açıklama	Boyut (mm)	Kutu Adedi	Fiyat (TL)
Dijital Voltmetreler True RMS, Sınıf 0,5					
75100	KDV 35	Max. 500V	35	10	82,00
75300	KDV 35 – 3F	Trifaze Seçmeli Voltmetre; Max 500V	35	10	95,00
75072	EPV 72	Max. 500V	72 x 72 x 37	10	147,00
75172	KDV 72	Max. 500V	72 x 72 x 76	10	76,00
75372	KDV 72 – 3F	Trifaze Seçmeli Voltmetre; Max 500V	72 x 72 x 76	10	98,00
75097	EPV 96	Max. 500V	96 x 96 x 55	10	85,00
75196	KDV 96	Max. 500V	96 x 96 x 63	10	76,00
75396	KDV 96 – 3F	Trifaze Seçmeli Voltmetre; Max 500V	96 x 96 x 63	10	98,00
75098	EPV 96 kV	Yüksek Gerilim	96 x 96 x 55	10	156,00
75099	EPV 96R	Max. 500V; Röle Çıkışlı	96 x 96 x 55	10	120,00
75375	KDV 72D	Max. 500V. Giriş-Çıkış	72 x 72 x 76	10	88,00
75477	KDVA	Max. 500V.,0-100000A Tek Faz, Volt-Amper 72	72 x 72 x 76	10	120,00
75775	KDVF	Max. 500V.,20-400 Hz.	72 x 72 x 76	10	110,00
75048	Yeni KDV 48	Max. 500V.	48x48	10	82,00
75048	Yeni KDV 48-3F	Max. 500V.	48x48	10	90,00

Dijital Frekansmetreler

Sipariş Kodu	Ürün Kodu	Açıklama	Boyut (mm)	Kutu Adedi	Fiyat (TL)
75700	KFM 35	20 ... 400 Hz.; 0,1 Hz Hassasiyetli	35	10	92,00
75772	KFM 72	20 ... 400 Hz.; 0,1 Hz Hassasiyetli	72x72	10	92,00
75796	KFM 96	20 ... 400 Hz.; 0,1 Hz Hassasiyetli	96x96	10	92,00
75748	Yeni KFM 48	20 ... 400 Hz.; 0,1 Hz Hassasiyetli	48X48	10	92,00

Sipariş Kodu	Ürün Kodu	Boyut		Röle		Ekran	Haberleşme			Parametreler												Akım Girişi							
		96x96	144x144	3 Fazlı Ölçüm	Giriş		Çıkış	LCD	RS232	RS485	Gerilim (V)	Akım (I)	Cos Ø	Frekans (Hz)	Görünür Güç(VA)	Aktif Güç(W)	Reaktif Güç(VAR)	Σ VA	Σ W	Σ VAR	kWh	% THD I (33)	% THD V (33)	X5	C5	C60	C200		
79010	Yeni KNA 96	Ops.
79020	KNA 96 R	.	.	.	2	8	

Ops: Opsiyonel

Enerji Güç Ölçerler

Sipariş Kodu	Ürün Kodu	Uygulama		Ekran	Boyut		Ölçüm 3 Faz 3 Akım	RS-485 Haberleşme	Ölçüm Listesi							Akım Girişi			Röle Çıkışı									
		AG	OG		LCD	96x96			144x144	Gerilim (V)	Akım (A)	Görünür Güç (VA)	Aktif Güç (kW)	Reaktif Güç (VAR)	Cos Ø	Frekans	X5	C60		C200								
76500	KPM 20
76520	KPM 20 C60
76530	KPM 20R	2
76550	Yeni KPM 20R C60	2

AG: Alçak Gerilim OG: Orta Gerilim

Multimetreler

Sipariş Kodu	Ürün Kodu	Uygulama	Ekran	Boyut	Ölçüm		Ölçüm Listesi			Akım Girişi X5
		AG			LED	96 x 96	3 Faz 3 Akım	3 Faz Volt	Gerilim (V)	
76000	KMM 01U
76300	KMM 03U
76350	Yeni KMM 01

AG: Alçak Gerilim



Sipariş Kodu	Ürün Kodu	Açıklama	Kutu Adedi	Fiyat (TL)
--------------	-----------	----------	------------	------------

Standart

79010	KNA 96	Dahili Akım Trafolu Haberleşmeli Analizör 96x96	4	340,00
79020	KNA 86R Röleli	Röle Çıkışlı Haberleşmeli Analizör 96 x 96	4	499,00



Enerji Güç Ölçerler

76500	KPM 96		10	270,00
76520	KPM 20 C60		10	300,00
76530	KPM 20R	Röleli	10	300,00
76550	KPM 20R C60	Röleli	10	330,00
76505	KPM 96		10	270,00



Dijital Multimetreler True RMS, Sınıf 0,5

76000	KMM 01U	4 Haneli; 3 Voltmetre + 3 Ampermetre + 3 Frekansmetre	10	187,00
76300	KMM 03U	4 Haneli; 3 Voltmetre + 3 Ampermetre	10	165,00
76350	KMV 01	4 Haneli; 3 Voltmetre	10	187,00

True RMS : Harmonikli akım ve gerilimlerde doğru ölçüm sağlar.

Sipariş Kodu	Ürün Kodu	Boyut			Teknik Özellikler				
		48x48	72x72	96x96	Analog Ayarlı	Dijital Ayarlı	Dijital Göstergeli	J Tipi	K Tipi
55272	ADT 72 Termostat		•		•		•	•	•
55296	ADT 96 Termostat			•	•	•	•	•	•
55572	ADT 48 Termostat	•			•	•	•	•	•
55596	DT 72 Termostat		•				•	•	•
55548	DT 96 Termostat			•		•	•	•	•



Termostatlar

Sipariş Kodu	Ürün Kodu	Açıklama	Kutu Adedi	Fiyat (TL)
55272	ADT 72	Analog Ayarlı, Dijital Göstergeli Dijital Termostat	10	143,00
55296	ADT 96	Analog Ayarlı, Dijital Göstergeli Dijital Termostat	10	143,00
55548	DT 48	Dijital Ayarlı, Dijital Göstergeli Dijital Termostat	10	160,00
55572	DT 72	Dijital Ayarlı, Dijital Göstergeli Dijital Termostat	10	160,00
55596	DT 96	Dijital Ayarlı, Dijital Göstergeli Dijital Termostat	10	160,00
55248	ADT 48	Analog Ayarlı, Dijital Göstergeli Dijital Termostat	10	143,00

Sıcaklık Sensörü J veya K Tip Seçmeli

Termokupllar

Sipariş Kodu	Açıklama	Fiyat Euro (€)
J Tip Fe Const		
98010	1,00 mt. Termokupl	10,80
98015	1,50 mt. Termokupl	12,45
98020	2,00 mt. Termokupl	14,45
98025	2,50 mt. Termokupl	16,25
98030	3,00 mt. Termokupl	18,05
98040	4,00 mt. Termokupl	21,65
98050	5,00 mt. Termokupl	25,25

Eleman Boyu: 2-10 cm

Çap: 4-6-8 cm

Not

- 5 mt.'den sonra her 2 metre için 3,5 € fiyat farkı vardır
- Lütfen sipariş anında 4-6-8 olarak çapı belirtiniz.
- J tipi termostatlar: 0-400 °C; K tipi termostatlar 0-800 °C ölçüm aralığına sahiptir.

Sipariş Kodu	Açıklama	Fiyat Euro (€)
K Tip Cr/Ni/Ni		
98012	1,00 mt. Termokupl	22,85
98017	1,50 mt. Termokupl	24,65
98022	2,00 mt. Termokupl	26,45
98027	2,50 mt. Termokupl	28,25
98032	3,00 mt. Termokupl	30,05
98042	4,00 mt. Termokupl	33,70
98052	5,00 mt. Termokupl	37,20

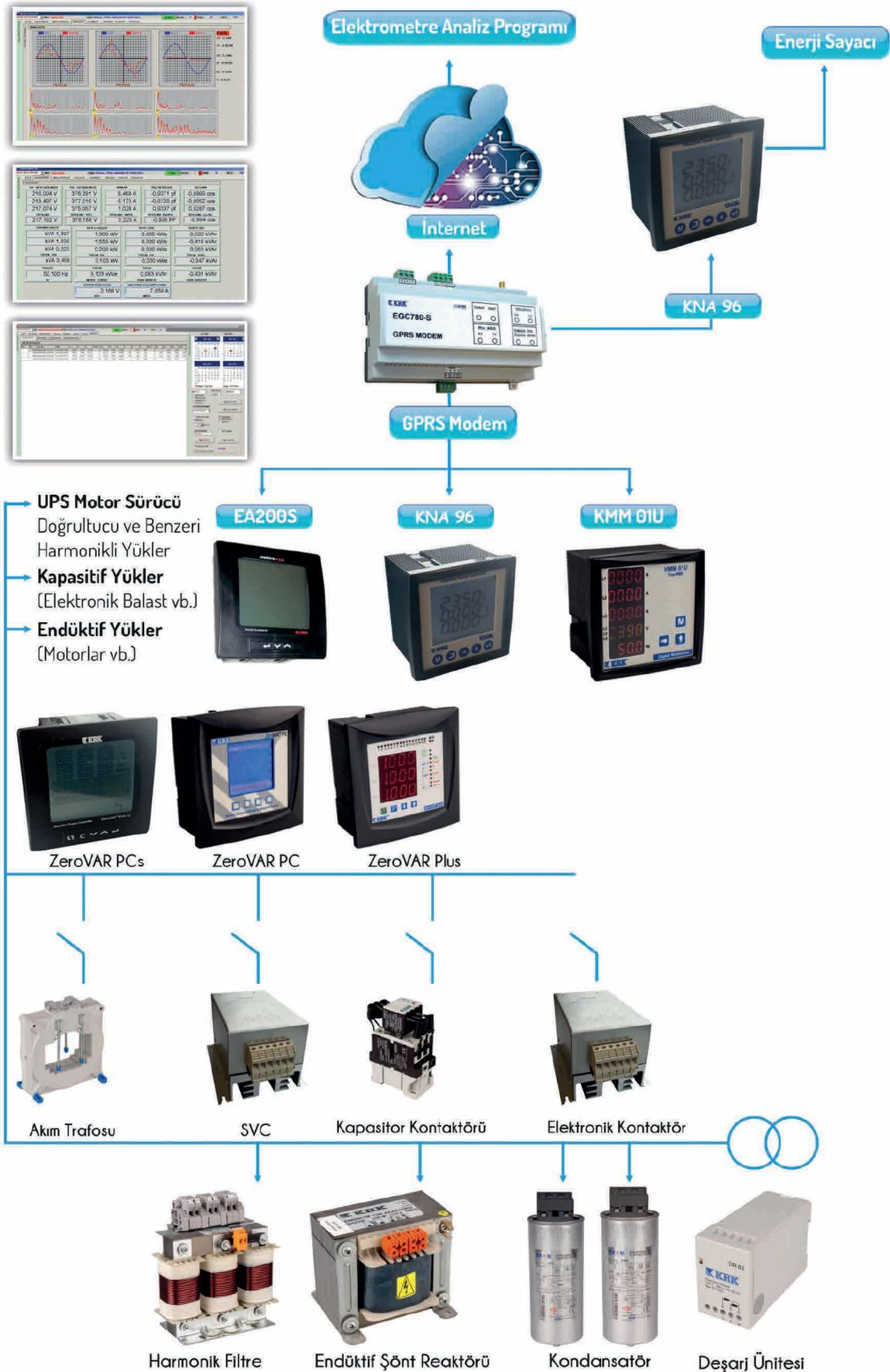

Sipariş Kodu	Ürün Kodu	Max. Kademe Sayısı	Besleme		Uygulama	Ekran	Boyut	Ölçüm		Kontrol					Ölçümler					Aksesuar																	
			1 Faz-Nötr 220-220VAC	Faz-Faz 280-400 VAC	AG	OG	LCD	LED	96 x 96	144 x 144	Tek Akım Trafolu	Üç Akım Trafolu	Monofaze Kondansatör	Difaze Kondansatör	Trifaze Kondansatör	Monofaze Şönt Reaktör	Trifaze Şönt Reaktör	Gerilim (V)	Akım (A)	cos φ	Güç Faktörü	Aktif Güç	Reaktif Güç	Görünür Güç	Σ W	Σ Var	Σ VA	kWh	%THD I	%THD V	1..32 Harmonikler	V 1..32 Harmonikler	RS-485 Haberleşme	Sıcaklık Ölçümü (Fan Çıkışı)	Tristör Tetikleme	SVC (Çihaz Üzerinden Aktivasyon)	
77004	KPC 4	4	•	•	•	•	•	•	•	•	•	•	•	•	•	•	•	•	•	•	•	•	•	•	•	•	•	•	•	•	•	•	•	•	•		
77006	KPC 6	6	•	•	•	•	•	•	•	•	•	•	•	•	•	•	•	•	•	•	•	•	•	•	•	•	•	•	•	•	•	•	•	•	•	•	
77008	KPC 8	8	•	•	•	•	•	•	•	•	•	•	•	•	•	•	•	•	•	•	•	•	•	•	•	•	•	•	•	•	•	•	•	•	•	•	
77012	KPC 12	12	•	•	•	•	•	•	•	•	•	•	•	•	•	•	•	•	•	•	•	•	•	•	•	•	•	•	•	•	•	•	•	•	•	•	
77106	MRVAR 96-6	6	•	•	•	•	•	•	•	•	•	•	•	•	•	•	•	•	•	•	•	•	•	•	•	•	•	•	•	•	•	•	•	•	•	•	
77406	ZEROVAR IP 6	6	•	•	•	•	•	•	•	•	•	•	•	•	•	•	•	•	•	•	•	•	•	•	•	•	•	•	•	•	•	•	•	•	•	•	
77412	ZEROVAR IP 12	12	•	•	•	•	•	•	•	•	•	•	•	•	•	•	•	•	•	•	•	•	•	•	•	•	•	•	•	•	•	•	•	•	•	•	•
77800	ZEROVAR PLUS 12	12	•	•	•	•	•	•	•	•	•	•	•	•	•	•	•	•	•	•	•	•	•	•	•	•	•	•	•	•	•	•	•	•	•	•	•
77850	ZEROVAR PLUS 15	15	•	•	•	•	•	•	•	•	•	•	•	•	•	•	•	•	•	•	•	•	•	•	•	•	•	•	•	•	•	•	•	•	•	•	•
77718	ZEROVAR PC18	18	•	•	•	•	•	•	•	•	•	•	•	•	•	•	•	•	•	•	•	•	•	•	•	•	•	•	•	•	•	•	•	•	•	•	•
78072	ZEROVAR PCs 12	12	•	•	•	•	•	•	•	•	•	•	•	•	•	•	•	•	•	•	•	•	•	•	•	•	•	•	•	•	•	•	•	•	•	•	•
78078	ZEROVAR PCs 18	18	•	•	•	•	•	•	•	•	•	•	•	•	•	•	•	•	•	•	•	•	•	•	•	•	•	•	•	•	•	•	•	•	•	•	•
78084	ZEROVAR PCs 24	24	•	•	•	•	•	•	•	•	•	•	•	•	•	•	•	•	•	•	•	•	•	•	•	•	•	•	•	•	•	•	•	•	•	•	•

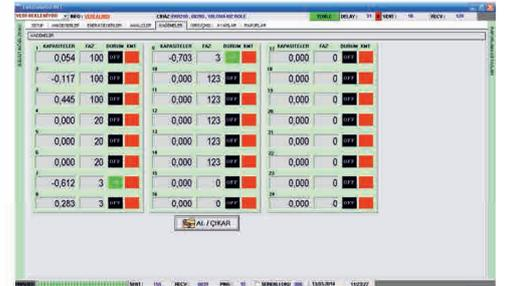
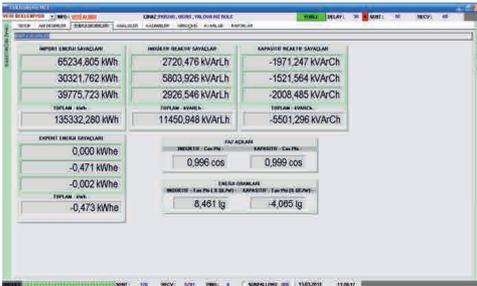
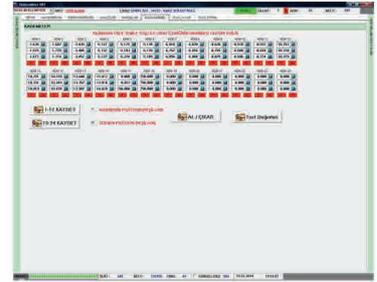
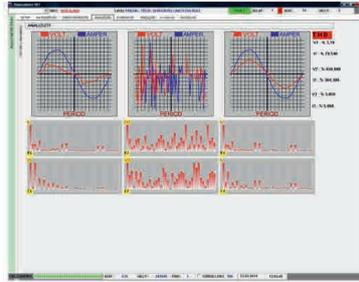
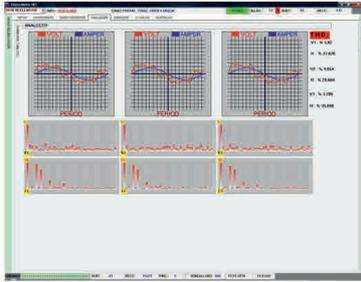
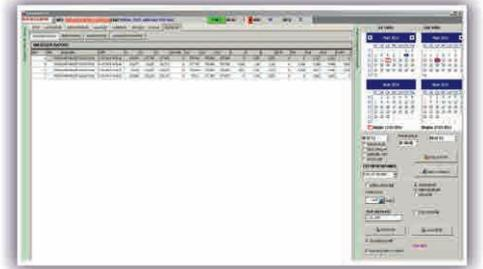
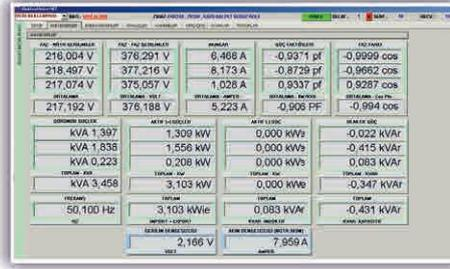
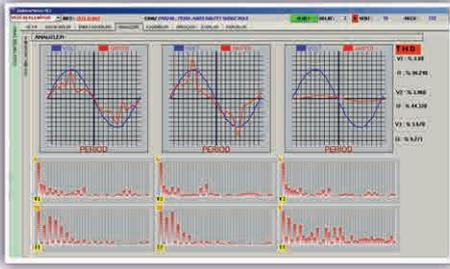



KPC - Tek Fazlı Akım Trafolu Reaktif Güç kontrol Röleleri

Sipariş Kodu	Ürün Kodu	Açıklama	Sipariş Adedi	Fiyat (TL)
77004	KPC 4	Maksimum 4 Kademeli 144 x 144	1	330,00
77006	KPC 6	Maksimum 6 Kademeli 144 x 144	1	354,00
77008	KPC 8	Maksimum 8 Kademeli 144 x 144	1	370,00
77012	KPC 12	Maksimum 12 Kademeli 144 x 144	1	390,00

• Yöntemin ve Özelliklerin Kopyalanması durumunda yasal işlem yapılacaktır

- Kondansatör Alma ve Bırakma Zaman Ayarı
- Ampermetre
- Otomatik Set
- C/k Ayarlı
- Voltmetre
- Cos \emptyset
- Aşırı Gerilim Uyarısı
- Hassas Algılama 50mA (Gece ve Haftasonu için)
- Aşırı Akım, Aşırı Gerilim, Yüksek Sıcaklık, Eksik Kompanzasyon Alarmları



ZeroVAR® IP

Yeni Nesil Reaktifler

Çalışma yöntemi ve özellikleri patentlidir. (2008-114736) • Tasarım Tescil No: 2006 / 05856

Sipariş Kodu	Ürün Kodu	Açıklama	Sipariş Adedi	Fiyat (TL)
77406	ZeroVAR® IP 6	Maksimum 6 kademeli	1	400,00
77412	ZeroVAR® IP 12	Maksimum 12 kademeli	1	450,00



MRVAR®

Yeni Nesil Reaktifler

Çalışma yöntemi ve özellikleri patentlidir. (2008-114736) • Tasarım Tescil No: 2006 / 05856

Sipariş Kodu	Ürün Kodu	Açıklama	Sipariş Adedi	Fiyat (TL)
77106	MRVAR® 6	Maksimum 6 kademeli	1	450,00



ZeroVAR® PLUS

Yeni Nesil Reaktifler

Çalışma yöntemi ve özellikleri patentlidir. (2008-114736) • Tasarım Tescil No: 2006 / 05856

Sipariş Kodu	Ürün Kodu	Açıklama	Sipariş Adedi	Fiyat (TL)
77800	ZeroVAR Plus 12	Maksimum 12 Kademeli 144 x 144	4	598,00
77850	ZeroVAR Plus 15	Maksimum 15 Kademeli 144 x 144	2	710,00

3 Faz Akım Trafolu

- 15 kademe
- Endüktif ve kapasitif reaktif güçleri kontrol eder
- Kademeleri otomatik tanır
- Fazları bağımsız veya ortalamasına göre kompanse eder
- Sisteme ait $\cos\emptyset$, $tg\emptyset$, akım, gerilim ve güçleri gösterir
- Düşük akımlarda kompanzasyon yapar
- Pano sıcaklığını kontrol eder
- Ölçüm sınıfı 1
- Boyut 144x144
- Kolay kullanım

ZeroVAR® PC

Yeni Nesil Reaktifler

Çalışma yöntemi ve özellikleri patentlidir. (2008-114736) • Tasarım Tescil No: 2006 / 05856

Sipariş Kodu	Ürün Kodu	Açıklama	Sipariş Adedi	Fiyat (TL)
77718	ZeroVAR® PC	Maksimum 18 kademeli 144x144	1	860,00

GENEL ÖZELLİKLER

- Endüktif ve Kapasitif Reaktif Güçleri kontrol eder.
- Grafik ekran özelliğine sahiptir.
- Ayar, Ölçüm ve Kompanzasyon modundan oluşur.
- Kademeleri otomatik tanır.
- 18 Kademelidir.
- Fazları bağımsız veya ortalamasına göre kompanse eder.
- Fazların akım yönlerini algılar.
- Her faza ait parametreleri değer ve grafik olarak gösterir.
- Gerilim ve akım harmoniklerini değer ve grafik olarak gösterir (32 nci harmoniğe kadar).
- Sisteme ait $\cos \emptyset$, $tg \emptyset$ Akım Gerilim ve Güçlerini ölçer.
- Düşük Akımları algılar (10 mA).
- Pano sıcaklığını kontrol eder.
- Ölçüm Sınıf: 0,5 dir.

ÖLÇÜM MENÜSÜ

- Gerilim, Akım, Cos \emptyset
- Cos \emptyset & Tan \emptyset
- Aktif Güç & Reaktif Güç & Görünür Güç
- Gerilim Grafiği
- Gerilim – Akım Grafiği
- Gerilim Harmoniği & Akım Harmoniği
- Kademe Güçleri

AYAR MENÜSÜ

- Cos \emptyset & Tan \emptyset
- Akım Trafo Oranı
- Gerilim Trafo Oranı
- Zaman Ayarı
- Kademe Alma Süresi – Kademe Bırakma Süresi
- Kademe Deşarj Süresi (Kapasitif Kademeler için)
- Akım Gecikmeleri
- Alarm
- Aşırı Gerilim Değeri – Aşırı Akım Değeri
- Aşırı Harmonik Değeri – Aşırı Akım Harmonik Değeri
- Aşırı Sıcaklık Değeri

KOMPAZASYON MENÜSÜ

- Kompanzasyon İzleme Ekranı
- Cos \emptyset & Tan \emptyset
- Gerilim – Akım
- Aktif Güç & Reaktif Güç & Görünür Güç
- Kompanzasyon Kontrolü
- Otomatik Kontrol
- Bağımsız Ortalama
- Manuel Kontrol
- Kademelerin Ölçüm Testi
- Parola Koruma



ZEROVAR PCs SVC'İ

Sipariş Kodu	Ürün Kodu	Analog Giriş	Dijital Giriş	RS485	Ethernet	Optik İzolasyon	Harici Anten	Boyut (mm)	Fiyat (TL)
78072	ZEROVAR PCs 12							144x144	850,00
78078	ZEROVAR PCs 18							144x144	950,00
78084	ZEROVAR PCs 24							144x144	1.050,00
78906	EGC 780 Modem	1	1	•	•	• •	•		576,00
75600	Ethernet								485,00

(•) Birden fazla cihaz takibi için Elektrometre TCP ve Elektrometre GPRS özel fiyatlarını sorunuz.

GENEL ÖZELLİKLER

- 3 Fazdan gerilim ve akım ölçerek , 3 fazın reaktif gücüne göre kompanzasyon yapar.
- 3 Fazın Cos ϕ , Akım (I) , Gerilim (V) , kW,KVA, kVA ϕ L, kVA ϕ C, kWh,kVA ϕ Ch, kVA ϕ Lh değerlerini gösterir.
- Her kademeye Monofaze , difaze , Trifaze kondansatör veya Reaktör bağlanabilir,
- Bağlantı uçları otomatik veya manuel olarak bulunabilir,
- Akım trafo polaritelerinin otomatik veya manuel olarak düzeltilmesi,
- Kondansatörlerin bağlı oldukları fazları otomatik olarak tanıyabilir,
- Bağlı kondansatörlerin veya reaktörlerin otomatik veya manuel olarak tanıtılması
- 0.5 saniye çalışma hızı,
- Alma bırakma sürelerinin girilebilmesi,
- Kademe sayısının girilebilmesi,
- Aynı anda çoklu hareketle hızlı kompanzasyon,
- Resetlenebilen enerji sayaçları,
- İndüktif bölge ve kapasitif bölge Cos ϕ sınırlarını ayrı ayrı girebilirsiniz,
- Manuel olarak kademeleri devreye alabilirsiniz,
- MODBUS RTU ile uzaktan izleyebilirsiniz,
- PC üzerinden dalga şekillerinin izlenebilmesi, harmonik analizlerinin 40. Harmoniğe kadar grafiksel veya yazı ile gösterimi,
- Reaktör öncelikli çalışma fonksiyonu,
- Değiştirilebilir akım trafo oranı,
- Jeneratör Girişi
- Kolay kullanım,
- SVC fonksiyonu cihaz üzerinden aktive edilebilir.

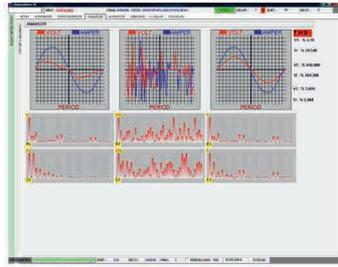
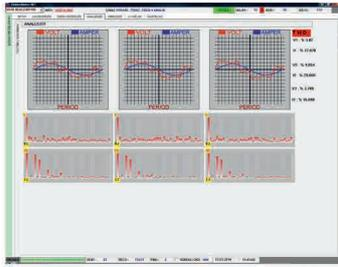

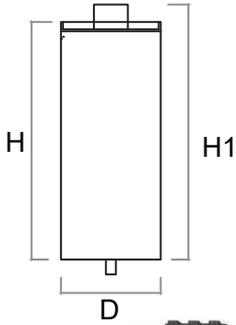

Silindirik Tip (Tüp) TRİFAZE AG Güç Kondansatörleri (400 V- 415V-440V / 50-60 Hz)

Sipariş Kodu			kVAr	Boyut çapxboy (mm)	Çalışma Sıcaklığı	Çalışma Frekansı	Sorunsuz Çalışma Ömrü N: 30°C	Koli Adedi	Fiyat (TL)
400V	415V	440V							
41005	41505	42005	0,5	55x130	-25 C ... + 55 C	50 - 60 Hz	110.000 h	30	60,00
41010	41510	42010	1	55x130	-25 C ... + 55 C	50 - 60 Hz	110.000 h	30	62,00
41015	41515	42015	1,5	55x130	-25 C ... + 55 C	50 - 60 Hz	110.000 h	30	67,00
41025	41525	42025	2,5	65x100	-25 C ... + 55 C	50 - 60 Hz	110.000 h	20	72,00
41050	41550	42050	5	55x200	-25 C ... + 55 C	50 - 60 Hz	110.000 h	20	95,00
41075	41575	42075	7,5	65x200	-25 C ... + 55 C	50 - 60 Hz	110.000 h	20	121,00
41100	41600	42100	10	75x210	-25 C ... + 55 C	50 - 60 Hz	110.000 h	12	132,00
41125	41625	42125	12,5	85x210	-25 C ... + 55 C	50 - 60 Hz	110.000 h	12	162,00
41150	41650	42150	15	85x210	-25 C ... + 55 C	50 - 60 Hz	110.000 h	12	193,00
41200	41700	42200	20	100x240	-25 C ... + 55 C	50 - 60 Hz	110.000 h	12	246,00
41250	41750	42250	25	100x240	-25 C ... + 55 C	50 - 60 Hz	110.000 h	12	294,00
41300	41800	42300	30	116x240	-25 C ... + 55 C	50 - 60 Hz	110.000 h	5	339,00

Belirtilen Çalışma Ömrü, 30° C çalışma ortamında 50 Hz için olup Bağıl Nem Oranı \leq % 50 dir.

Silindirik Tip / Özel İmalat (Tüp) TRİFAZE AG Güç Kondansatörleri (440 V / 480 V / 50-60 Hz)

Sipariş Kodu	Açıklama	Çalışma Sıcaklığı	Çalışma Frekansı	Sorunsuz Çalışma Ömrü N: 30°C	Koli Adedi	Fiyat (TL)
42014	(440 V) 14,1 kVAR / (480 V) 16,6 kVAR	-25 C ... + 55 C	50 - 60 Hz	110.000 h	10	206,00
42028	(440 V) 28,2 kVAR / (480 V) 33,3 kVAR	-25 C ... + 55 C	50 - 60 Hz	110.000 h	10	380,00

Belirtilen Çalışma Ömrü, 30° C çalışma ortamında 50 Hz için olup Bağıl Nem Oranı \leq % 50 dir.

Silindirik Tip (Tüp) TRİFAZE AG Güç Kondansatörleri (480V-525 V / 50-60 Hz)

Sipariş Kodu			kVAr	Boyut çapxboy (mm)	Çalışma Sıcaklığı	Çalışma Frekansı	Sorunsuz Çalışma Ömrü N: 30°C	Koli Adedi	Fiyat (TL)
480V	525V								
43005	42505	0,5	55x130	-25 C ... + 55 C	50 - 60 Hz	110.000 h	30	65,00	
43010	42510	1	55x130	-25 C ... + 55 C	50 - 60 Hz	110.000 h	30	68,00	
43015	42515	1,5	55x130	-25 C ... + 55 C	50 - 60 Hz	110.000 h	30	71,00	
43025	42525	2,5	65x100	-25 C ... + 55 C	50 - 60 Hz	110.000 h	20	75,00	
43050	42550	5	55x200	-25 C ... + 55 C	50 - 60 Hz	110.000 h	20	96,00	
43075	42575	7,5	65x200	-25 C ... + 55 C	50 - 60 Hz	110.000 h	20	120,00	
43100	42600	10	75x210	-25 C ... + 55 C	50 - 60 Hz	110.000 h	12	139,00	
43125	42625	12,5	85x210	-25 C ... + 55 C	50 - 60 Hz	110.000 h	12	169,00	
43150	42650	15	85x210	-25 C ... + 55 C	50 - 60 Hz	110.000 h	12	203,00	
43200	42700	20	100x240	-25 C ... + 55 C	50 - 60 Hz	110.000 h	12	262,00	
43250	42750	25	100x240	-25 C ... + 55 C	50 - 60 Hz	110.000 h	12	317,00	
43300	42800	30	116x240	-25 C ... + 55 C	50 - 60 Hz	110.000 h	5	354,00	
43400	42900	40	116x240	-25 C ... + 55 C	50 - 60 Hz	110.000 h	5	439,40	
	43000	50	116x240	-25 C ... + 55 C	50 - 60 Hz	110.000 h	5	547,40	

Silindirik Tip (Tüp) MONOFAZE AG Güç Kondansatörleri (231 V / 400 V - 50...60Hz)



Sipariş Kodu	kVAr 231 V 50 Hz	kVAr 400 V 50 Hz	Boyut çap x boy (mm)	Çalışma Sıcaklığı	Çalışma Frekansı	Sorunsuz Çalışma Ömrü N: 30°C	Koli Adedi	Fiyat (TL)
40002	0,25	0,75	55x130	-25 C ... + 55 C	50-60 Hz	110.000 h	30	39,00
40005	0,50	1,50	55x130	-25 C ... + 55 C	50-60 Hz	110.000 h	30	41,00
40010	1,00	3,00	55x130	-25 C ... + 55 C	50-60 Hz	110.000 h	30	53,00
40015	1,50	4,50	65x100	-25 C ... + 55 C	50-60 Hz	110.000 h	20	68,00
40020	2,00	6,00	65x100	-25 C ... + 55 C	50-60 Hz	110.000 h	20	75,00
40025	2,50	7,50	65x100	-25 C ... + 55 C	50-60 Hz	110.000 h	20	102,00
40030	3,00	9,00	75x170	-25 C ... + 55 C	50-60 Hz	110.000 h	12	115,00
40040	4,00	12,00	75x210	-25 C ... + 55 C	50-60 Hz	110.000 h	12	135,00
40050	5,00	15,00	75x210	-25 C ... + 55 C	50-60 Hz	110.000 h	12	165,00
40075	7,50	22,50	85x210	-25 C ... + 55 C	50-60 Hz	110.000 h	12	240,00
40100	10,00	30,00	85x280	-25 C ... + 55 C	50-60 Hz	110.000 h	10	269,00

Belirtilen Çalışma Ömrü, 30° C çalışma ortamında 50 Hz için olup Bağıl Nem Oranı \leq % 50 dir.

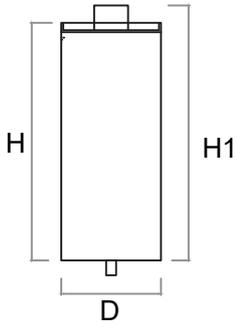

3x kVAr Monofaze 4 Uçlu (İçeriden Yıldız Bağlı) Silindirik AG Kondansatörleri (400V / 50...60Hz)

Sipariş Kodu	kVAr	Boyut çap x boy (mm)	Volt	Çalışma Sıcaklığı	Sorunsuz Çalışma Ömrü N: 30°C	Koli Adedi	Fiyat (TL)
40301	3 x 0,16	55x130	231-400	-25 C ... + 55 C	110.000 h	30	87,00
40302	3 x 0,27	65x100	231-400	-25 C ... + 55 C	110.000 h	20	100,00
40305	3 x 0,55	55x200	231-400	-25 C ... + 55 C	110.000 h	20	129,00
40311	3 x 1,11	75x210	231-400	-25 C ... + 55 C	110.000 h	12	160,00
40316	3 x 1,66	85x210	231-400	-25 C ... + 55 C	110.000 h	12	189,00
40322	3 x 2,20	100x240	231-400	-25 C ... + 55 C	110.000 h	12	272,00
40333	3 x 3,30	116x240	231-400	-25 C ... + 55 C	110.000 h	5	426,00

Belirtilen Çalışma Ömrü, 30° C çalışma ortamında 50 Hz için olup Bağıl Nem Oranı \leq % 50 dir.

Lütfen, Kondansatör Bağlantıları Tablosunu inceleyin.

Kutu Tip MONOFAZE AG Güç Kondansatörleri (231 V / 400 V - 50...60 Hz)

Sipariş Kodu	kVAr 231 V	kVAr 400 V	Boyut G x D x H (mm)	Çalışma Sıcaklığı	Çalışma Frekansı	Sorunsuz Çalışma Ömrü N: 30°C	Koli Adedi	Fiyat (TL)
40502	0,25	0,75	155 x 50 x 105	-25 °C ... + 55 °C	50 - 60 Hz	110.000 h	20	45,00
40505	0,5	1,50	155 x 50 x 105	-25 °C ... + 55 °C	50 - 60 Hz	110.000 h	20	47,00
40510	1	3	155 x 50 x 105	-25 °C ... + 55 °C	50 - 60 Hz	110.000 h	20	53,00
40515	1,5	4,5	210 x 70 x 110	-25 °C ... + 55 °C	50 - 60 Hz	110.000 h	10	60,00
40520	2	6	210 x 70 x 110	-25 °C ... + 55 °C	50 - 60 Hz	110.000 h	10	69,00
40525	2,5	7,5	210 x 70 x 110	-25 °C ... + 55 °C	50 - 60 Hz	110.000 h	10	76,00
40530	3	9	210 x 70 x 110	-25 °C ... + 55 °C	50 - 60 Hz	110.000 h	10	96,00
40540	4	12	210 x 70 x 110	-25 °C ... + 55 °C	50 - 60 Hz	110.000 h	10	135,00
40550	5	15	210 x 70 x 110	-25 °C ... + 55 °C	50 - 60 Hz	110.000 h	10	143,00
40575	7,5	22,5	210 x 70 x 110	-25 °C ... + 55 °C	50 - 60 Hz	110.000 h	10	220,00
40600	10	30	210 x 70 x 180	-25 °C ... + 55 °C	50 - 60 Hz	110.000 h	10	295,00

Belirtilen Çalışma Ömrü, 30° C çalışma ortamında 50 Hz için olup Bağıl Nem Oranı £ % 50 dir.

3xkVAr MONOFAZE 4 uçlu (İçeriden Yıldız Bağlı) Kutu AG Güç Kondansatörleri

Kod	kVAr	Boyut G x D x H (mm)	Volt	Çalışma Sıcaklığı	Sorunsuz Çalışma Ömrü N: 30°C	Koli Adedi	Fiyat (TL)
40801	3x0,16	155 x 50 x 105	231 - 400	-25 °C ... + 55 °C	110.000 h	20	62,00
40802	3x0,27	155 x 50 x 105	231 - 400	-25 °C ... + 55 °C	110.000 h	20	75,00
40805	3x0,55	155 x 50 x 105	231 - 400	-25 °C ... + 55 °C	110.000 h	20	92,00
40811	3x1,11	210 x 70 x 145	231 - 400	-25 °C ... + 55 °C	110.000 h	10	110,00
40816	3x1,66	210 x 70 x 145	231 - 400	-25 °C ... + 55 °C	110.000 h	10	180,00
40822	3x2,20	210 x 70 x 180	231 - 400	-25 °C ... + 55 °C	110.000 h	10	210,00
40833	3x3,30	210 x 70 x 180	231 - 400	-25 °C ... + 55 °C	110.000 h	10	295,00

Belirtilen Çalışma Ömrü, 30° C çalışma ortamında 50 Hz için olup Bağıl Nem Oranı £ % 50 dir.

Lütfen, Kondansatör Bağlantıları Tablosunu inceleyin.

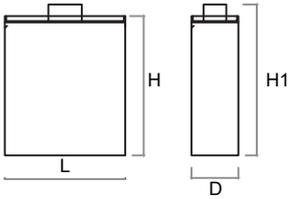

Kutu Tip TRİFAZE AG Güç Kondansatörleri (400 V - 440 V- 480 V / 50...60 Hz)

Sipariş Kodu			kVAr	Boyut G x D x H (mm)	Çalışma Sıcaklığı	Çalışma Frekansı	Sorunsuz Çalışma Ömrü N: 30°C	Koli Adedi	Fiyat (TL)
400V	440V	480V	0,5	155 x 50 x 105	-25 °C ... + 55 °C	50 - 60 Hz	110.000 h	20	49,00
43505	44005	44505	1	155 x 50 x 105	-25 °C ... + 55 °C	50 - 60 Hz	110.000 h	20	51,00
43510	44010	44510	1,5	155 x 50 x 105	-25 °C ... + 55 °C	50 - 60 Hz	110.000 h	20	53,00
43515	44015	44515	2,5	155 x 50 x 105	-25 °C ... + 55 °C	50 - 60 Hz	110.000 h	20	56,00
43525	44025	44525	5	155 x 50 x 105	-25 °C ... + 55 °C	50 - 60 Hz	110.000 h	20	76,00
43550	44050	44550	7,5	210 x 70 x 110	-25 °C ... + 55 °C	50 - 60 Hz	110.000 h	10	95,00
43575	44075	44575	10	210 x 70 x 145	-25 °C ... + 55 °C	50 - 60 Hz	110.000 h	10	122,00
43600	44100	44600	12,5	210 x 70 x 145	-25 °C ... + 55 °C	50 - 60 Hz	110.000 h	10	150,00
43625	44125	44625	15	210 x 70 x 145	-25 °C ... + 55 °C	50 - 60 Hz	110.000 h	10	175,00
43650	44150	44650	20	210 x 70 x 180	-25 °C ... + 55 °C	50 - 60 Hz	110.000 h	10	225,00
43700	44200	44700	25	210 x 70 x 180	-25 °C ... + 55 °C	50 - 60 Hz	110.000 h	10	285,00
43750	44250	44750	30	210 x 150 x 250	-25 °C ... + 55 °C	50 - 60 Hz	110.000 h	5	315,00
43800	44300	44800	40	210 x 150 x 250	-25 °C ... + 55 °C	50 - 60 Hz	110.000 h	5	438,00
43850	44400	44900	50	210 x 150 x 250	-25 °C ... + 55 °C	50 - 60 Hz	110.000 h	5	545,00
43900	44500	45000							

Belirtilen Çalışma Ömrü, 30° C çalışma ortamında 50 Hz için olup Bağıl Nem Oranı £ % 50 dir.



Silindirik Tip (tüp) Trifaze Ağır Şart Kondansatörleri (440 V-480 V)

Sipariş Kodu		kVAr	Boyut R x h (mm)	Çalışma Sıcaklığı	Sorunsuz Çalışma Ömrü N: 40°C	Koli Adedi	Fiyat (TL)
440 V	480 V						
45102	45202	2,5	55 x 130	-25 °C+60 °C	140.000 h	30	113,40
45105	45205	5	55 x 200	-25 °C+60 °C	140.000 h	20	129,60
45107	45207	7,5	65 x 200	-25 °C+60 °C	140.000 h	20	150,00
45110	45210	10	75 x 210	-25 °C+60 °C	140.000 h	12	171,60
45112	45212	12,5	85 x 210	-25 °C+60 °C	140.000 h	12	208,80
45115	45215	15	85 x 210	-25 °C+60 °C	140.000 h	12	252,00
45120	45220	20	85 x 240	-25 °C+60 °C	140.000 h	12	297,60
45125	45225	25	100 x 240	-25 °C+60 °C	140.000 h	12	330,00
45130	45230	30	116 x 240	-25 °C+60 °C	140.000 h	5	396,00
45140	45240	40	116 x 240	-25 °C+60 °C	140.000 h	5	528,00



Silindirik Tip (tüp) Trifaze Ağır Şart Kondansatörleri (525 V)

Sipariş Kodu	kVAr	Boyut R x h (mm)	Çalışma Sıcaklığı	Sorunsuz Çalışma Ömrü N: 40°C	Koli Adedi	Fiyat (TL)
45302	2,5	65 x 100	-25 °C+60 °C	140.000 h	20	124,80
45305	5	55 x 200	-25 °C+60 °C	140.000 h	20	142,80
45307	7,5	65 x 200	-25 °C+60 °C	140.000 h	20	165,00
45310	10	75 x 210	-25 °C+60 °C	140.000 h	12	188,40
45312	12,5	85 x 210	-25 °C+60 °C	140.000 h	12	228,00
45315	15	85 x 210	-25 °C+60 °C	140.000 h	12	278,40
45320	20	85 x 240	-25 °C+60 °C	140.000 h	12	327,60
45325	25	100 x 240	-25 °C+60 °C	140.000 h	12	363,00
45330	30	116 x 240	-25 °C+60 °C	140.000 h	12	435,60
45340	40	116 x 240	-25 °C+60 °C	140.000 h	5	580,80
45350	50	120 x 290	-25 °C+60 °C	140.000 h	5	726,00



Silindirik Tip (tüp) Trifaze Ağır Şart Kondansatörleri (690 V) Yeni

Sipariş Kodu	kVAr	Boyut R x h (mm)	Çalışma Sıcaklığı	Sorunsuz Çalışma Ömrü N: 40°C	Koli Adedi	Fiyat (TL)
45402	2,5	65 x 100	-25 °C+60 °C	140.000 h	20	132,00
45405	5	55 x 200	-25 °C+60 °C	140.000 h	20	150,00
45407	7,5	65 x 200	-25 °C+60 °C	140.000 h	20	172,20
45410	10	75 x 210	-25 °C+60 °C	140.000 h	12	195,60
45412	12,5	75 x 210	-25 °C+60 °C	140.000 h	12	235,00
45415	15	85 x 210	-25 °C+60 °C	140.000 h	12	285,60
45420	20	85 x 240	-25 °C+60 °C	140.000 h	12	334,80
45425	25	100 x 240	-25 °C+60 °C	140.000 h	12	370,20
45430	30	100 x 240	-25 °C+60 °C	140.000 h	12	442,00
45440	40	116 x 240	-25 °C+60 °C	140.000 h	5	588,00
45450	50	120 x 290	-25 °C+60 °C	140.000 h	5	733,20

Belirtilen Çalışma Ömrü, 30° C çalışma ortamında 50 Hz için olup Bağıl Nem Oranı \leq % 50 dir.

Pano Tip Endüstriyel Kondansatörler



Sipariş Kodu			kVAr	Boyut H x L1x L2 (mm)	Çalışma Sıcaklığı	Çalışma Frekans	Sorunsuz Çalışma Ömrü N: 30°C	Koli Adedi	Fiyat (TL)
440V	480V	525V							
49205	49105	49005	5	200x150x210	-25 °C ... + 65 °C	50 - 60 Hz	150.000 h	20	85,00
49210	49110	49010	10	200x150x210	-25 °C ... + 65 °C	50 - 60 Hz	150.000 h	20	136,00
49215	49115	49015	15	200x150x210	-25 °C ... + 65 °C	50 - 60 Hz	150.000 h	20	196,00
49220	49120	49020	20	200x150x210	-25 °C ... + 65 °C	50 - 60 Hz	150.000 h	20	252,00
49225	49125	49025	25	200x150x210	-25 °C ... + 65 °C	50 - 60 Hz	150.000 h	20	319,00
49230	49130	49030	30	240x260x150	-25 °C ... + 65 °C	50 - 60 Hz	150.000 h	10	353,00
49240	49140	49040	40	240x260x180	-25 °C ... + 55 °C	50 - 60 Hz	150.000 h	10	490,00
49250	49150	49050	50	240x260x180	-25 °C ... + 65 °C	50 - 60 Hz	150.000 h	10	610,00
49260	49160	49060	60	240x260x150	-25 °C ... + 65 °C	50 - 60 Hz	150.000 h	10	715,00

Belirtilen Çalışma Ömrü, 30° C çalışma ortamında 50 Hz için olup Bağıl Nem Oranı \leq % 50 dir.



Tip1-2

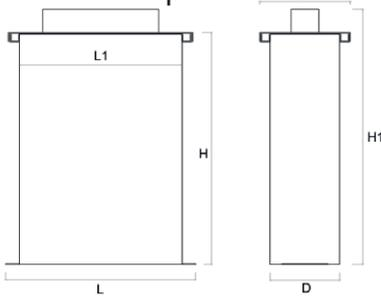

Tip 3-4-5

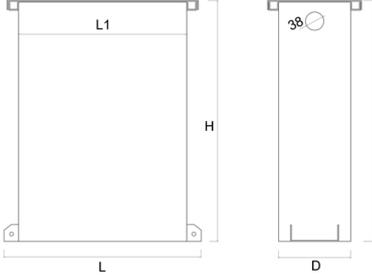

Kuru Tip & Paslanmaz G¼vde & Verm¼k¼lit Dolgu / Teknik Özellikler

Gerilim	220 V – 1000 V Arası
Frekans	50 – 60 Hz
Bađlantı	3 Faz (İhtiyaca g¼re tek faz)
Reakt¼r	Reakt¼r ile kullanılabilir.
Deşarj Dirençleri	Kapanma halinde 1 dk içerisinde 50 V altına kadar deşarj olabilme (Fabrika Montajlı Deşarj Dirençleri: Asgari Kapalı S¼re: 40 sn)
Uçlar	M6, 8, 10 veya 12 civatalı.
Topraklama	Terminal Plakasına dahil M8 Terminal.
G¼vde	Çinko (Elektrolitik Çelik)
Renk	RAL 7032
Montaj	26 x 12 mm (2 Delik ile)
Uygulama	Dahili (İsteđe bađlı Harici)
Koruma Sınıfı (IEC 60529)	IP 42 (İhtiyaç halinde IP 52)
Azami Ortam Sıcaklıđı	IEC 60831 Sınıf: D
Asgari Ortam Sıcaklıđı	Dahili Uygulamalarda -25°C Harici Uygulamalarda -40°C
Kayıplar	380 V ve yukarı Gerilim Deđerleri için -0,2 W / kVar (Deşarj Direnci bulunmayan kondansat¼rlerde.) -0,5 W / kVar (Deşarj Dirençleri dahilli toplamı)
Kapasitans Hassasiyeti	± % 5 Terminaler arasında 10 sn de 2,15 Un
Gerilim Testi (IEC 60831)	(Terminaler Arası: 10 sn için 3 kV ;Toprak Terminal Arası: 10 sn için 4 kV)
Aşırı Y¼k Dayanımı IEC 60831	Aşırı Gerilim: Her 24 saatte azami 8 saat için % 10 ve azami 1 dk için %30.
İzin Verilen Azami Akım	S¼rekli Çalıřma için 1,3 Kat.
Deniz Seviyesinden Y¼kseklilik	Azami 1.000 mt.
IEC 60831 – Kısım 1 & 2	Uyum CE

(Kuru Tip & Paslanmaz G¼vde & Verm¼k¼lit Dolgu)

Sipariř Kodu	kVar	Kasa Tipi	Boyut (mm) H1 x L1 x D x D1 x H	Çalıřma Sıcaklıđı	Koli Adedi	Fiyat (TL)
Agakon Tip Ađır Y¼k Sanayi Kondansat¼rleri / 400 V						
48005	5	Tip 1	245 x 290 x 215 x 150 x 180 x 200	-25 °C+70 °C	1	219,48
48010	10	Tip 1	245 x 290 x 215 x 150 x 180 x 200	-25 °C+70 °C	1	277,30
48012	12,5	Tip 1	245 x 290 x 215 x 150 x 180 x 200	-25 °C+70 °C	1	320,96
48015	15	Tip 1	245 x 290 x 215 x 150 x 180 x 200	-25 °C+70 °C	1	365,80
48020	20	Tip 2	287 x 330 x 260 x 150 x 180 x 242	-25 °C+70 °C	1	437,78
48025	25	Tip 2	287 x 330 x 260 x 150 x 180 x 242	-25 °C+70 °C	1	502,68
48030	30	Tip 2	287 x 330 x 260 x 150 x 180 x 242	-25 °C+70 °C	1	611,24
48040	40	Tip 3	420 x 350 x 150 x 180 x 310	-25 °C+70 °C	1	774,08
48050	50	Tip 3	420 x 350 x 150 x 180 x 310	-25 °C+70 °C	1	909,78
48060	60	Tip 4	420 x 350 x 150 x 180 x 500	-25 °C+70 °C	1	1.033,68
48080	80	Tip 4	420 x 350 x 150 x 180 x 500	-25 °C+70 °C	1	1.412,46
48090	90	Tip 5	420 x 350 x 150 x 180 x 710	-25 °C+70 °C	1	1.513,94
48100	100	Tip 5	420 x 350 x 150 x 180 x 710	-25 °C+70 °C	1	1.601,26
48120	120	Tip 5	420 x 350 x 150 x 180 x 710	-25 °C+70 °C	1	1.748,76

Agakon Tip Ađır Y¼k Sanayi Kondansat¼rleri / 525 V

48205	5	Tip 1	245 x 290 x 215 x 150 x 180 x 200	-25 °C+70 °C	1	219,48
48210	10	Tip 1	245 x 290 x 215 x 150 x 180 x 200	-25 °C+70 °C	1	277,30
48212	12,5	Tip 1	245 x 290 x 215 x 150 x 180 x 200	-25 °C+70 °C	1	320,96
48215	15	Tip 1	245 x 290 x 215 x 150 x 180 x 200	-25 °C+70 °C	1	365,80
48220	20	Tip 2	287 x 330 x 260 x 150 x 180 x 242	-25 °C+70 °C	1	437,78
48225	25	Tip 2	287 x 330 x 260 x 150 x 180 x 242	-25 °C+70 °C	1	502,68
48230	30	Tip 2	287 x 330 x 260 x 150 x 180 x 242	-25 °C+70 °C	1	611,24
48240	40	Tip 3	420 x 350 x 150 x 180 x 310	-25 °C+70 °C	1	774,08
48250	50	Tip 3	420 x 350 x 150 x 180 x 310	-25 °C+70 °C	1	909,78
48260	60	Tip 4	420 x 350 x 150 x 180 x 500	-25 °C+70 °C	1	1.033,68
48280	80	Tip 4	420 x 350 x 150 x 180 x 500	-25 °C+70 °C	1	1.412,46
48290	90	Tip 5	420 x 350 x 150 x 180 x 710	-25 °C+70 °C	1	1.513,94
48300	100	Tip 5	420 x 350 x 150 x 180 x 710	-25 °C+70 °C	1	1.601,26
48320	120	Tip 5	420 x 350 x 150 x 180 x 710	-25 °C+70 °C	1	1.748,76

Agakon Tip Ađır Y¼k Sanayi Kondansat¼rleri / 800 V

48405	5	Tip 1	245 x 290 x 215 x 150 x 180 x 200	-25 °C+70 °C	1	219,48
48410	10	Tip 1	245 x 290 x 215 x 150 x 180 x 200	-25 °C+70 °C	1	277,30
48412	12,5	Tip 1	245 x 290 x 215 x 150 x 180 x 200	-25 °C+70 °C	1	320,96
48415	15	Tip 1	245 x 290 x 215 x 150 x 180 x 200	-25 °C+70 °C	1	365,80
48420	20	Tip 2	287 x 330 x 260 x 150 x 180 x 242	-25 °C+70 °C	1	437,78
48425	25	Tip 2	287 x 330 x 260 x 150 x 180 x 242	-25 °C+70 °C	1	502,68
48430	30	Tip 2	287 x 330 x 260 x 150 x 180 x 242	-25 °C+70 °C	1	611,24
48440	40	Tip 3	420 x 350 x 150 x 180 x 310	-25 °C+70 °C	1	774,08
48450	50	Tip 3	420 x 350 x 150 x 180 x 310	-25 °C+70 °C	1	909,78
48460	60	Tip 4	420 x 350 x 150 x 180 x 500	-25 °C+70 °C	1	1.033,68
48480	80	Tip 4	420 x 350 x 150 x 180 x 500	-25 °C+70 °C	1	1.412,46
48490	90	Tip 5	420 x 350 x 150 x 180 x 710	-25 °C+70 °C	1	1.513,94
48500	100	Tip 5	420 x 350 x 150 x 180 x 710	-25 °C+70 °C	1	1.601,26
48520	120	Tip 5	420 x 350 x 150 x 180 x 710	-25 °C+70 °C	1	1.748,76

Agakon Tip Ađır Y¼k Sanayi Kondansat¼rleri / 1000 V

48605	5	Tip 1	245 x 290 x 215 x 150 x 180 x 200	-25 °C+70 °C	1	219,48
48610	10	Tip 1	245 x 290 x 215 x 150 x 180 x 200	-25 °C+70 °C	1	277,30
48612	12,5	Tip 1	245 x 290 x 215 x 150 x 180 x 200	-25 °C+70 °C	1	320,96
48615	15	Tip 1	245 x 290 x 215 x 150 x 180 x 200	-25 °C+70 °C	1	365,80
48620	20	Tip 2	287 x 330 x 260 x 150 x 180 x 242	-25 °C+70 °C	1	437,78
48625	25	Tip 2	287 x 330 x 260 x 150 x 180 x 242	-25 °C+70 °C	1	502,68
48630	30	Tip 2	287 x 330 x 260 x 150 x 180 x 242	-25 °C+70 °C	1	611,24
48640	40	Tip 3	420 x 350 x 150 x 180 x 310	-25 °C+70 °C	1	774,08
48650	50	Tip 3	420 x 350 x 150 x 180 x 310	-25 °C+70 °C	1	909,78
48660	60	Tip 4	420 x 350 x 150 x 180 x 500	-25 °C+70 °C	1	1.033,68
48680	80	Tip 4	420 x 350 x 150 x 180 x 500	-25 °C+70 °C	1	1.412,46
48690	90	Tip 5	420 x 350 x 150 x 180 x 710	-25 °C+70 °C	1	1.513,94
48700	100	Tip 5	420 x 350 x 150 x 180 x 710	-25 °C+70 °C	1	1.601,26
48720	120	Tip 5	420 x 350 x 150 x 180 x 710	-25 °C+70 °C	1	1.748,76

Belirtilen Çalıřma ¼mr¼, 30° C çalıřma ortamında 50 Hz için olup Bađlı Nem Oranı £ % 50 dir.

250 V / 400 V - Kablolu



Kapasite µ F	Boyut (cm)	Koli Adedi	Akım (A)	250V		400V	
				Sipariş Kodu	Fiyat (TL)	Sipariş Kodu	Fiyat (TL)
2	25x65	75	0,25	45020	5,49	46020	6,29
2,5	25x65	75	0,31	45025	5,58	46025	6,42
3	25x65	75	0,38	45030	5,81	46030	6,68
3,5	25x65	75	0,44	45035	5,94	46035	6,82
4	25x65	75	0,50	45040	6,17	46040	7,10
4,5	25x65	75	0,57	45045	6,37	46045	7,33
5	25x65	75	0,63	45050	6,48	46050	7,44
6	25x65	75	0,75	45060	6,71	46060	7,72
7	25x65	75	0,88	45070	6,94	46070	7,98
7,5	25x65	75	0,94	45075	7,05	46075	8,12
8	25x65	75	1,00	45080	7,27	46080	8,35
9	25x65	75	1,13	45090	7,36	46090	8,46
10	25x65	35	1,26	45100	7,60	46100	8,74
12	32x65	35	1,51	45120	8,06	46120	9,27
12,5	32x65	35	1,57	45125	8,39	46125	9,66
15	32x65	35	1,88	45150	8,96	46150	10,29
16	32x65	35	2,01	45160	9,52	46160	10,94
18	32x65	35	2,26	45180	10,17	46180	11,72
20	36x65	35	2,51	45200	10,71	46200	12,32
25	36x65	32	3,14	45250	12,87	46250	14,80
30	36x90	32	3,77	45300	14,54	46300	16,72
35	36x90	32	4,40	45350	16,32	46350	18,76
40	36x90	32	5,02	45400	11,39	46400	20,31
45	46x90	18	5,65	45450	19,22	46450	22,10
50	46x90	18	6,28	45500	20,89	46500	24,03
60	46x90	18	7,54	45600	25,25	46600	29,03
65	46x90	18	8,16	45650	26,72	46650	30,74
80	53x120	10	10,05	45800	33,54	46800	38,58
100	53x120	10	12,56	45895	41,93	46895	42,22
120	63x120	10	15,07	45897	50,31	46897	57,87

Not: İstendiğinde alüminyum tüp ile yapılabilir, lütfen fiyat sorunuz.

250 V / 400 V - Terminall



Kapasite µ F	Boyut (cm)	Koli Adedi	250V		400V	
			Sipariş Kodu	Fiyat (TL)	Sipariş Kodu	Fiyat (TL)
2	25x65	40	45021	5,49	46021	6,29
2,5	25x65	40	45026	5,58	46026	6,42
3	25x65	40	45031	5,81	46031	6,68
3,5	25x65	40	45036	5,94	46036	6,82
4	25x65	40	45041	6,17	46041	7,10
4,5	25x65	40	45046	6,37	46046	7,33
5	25x65	40	45051	6,48	46051	7,44
6	25x65	40	45061	6,71	46061	7,72
7	25x65	30	45071	6,94	46071	7,98
7,5	25x65	30	45076	7,05	46076	8,12
8	25x65	30	45081	7,27	46081	8,35
9	25x65	30	45091	7,36	46091	8,46
10	25x65	30	45101	7,60	46101	8,74
12	32x65	20	45121	8,06	46121	9,27
12,5	32x65	20	45126	8,39	46126	9,66
15	32x65	20	45151	8,96	46151	10,29
16	32x65	20	45161	9,52	46161	10,94
18	32x65	20	45181	10,17	46181	11,72
20	36x65	20	45201	10,71	46201	12,32
25	36x65	15	45251	12,87	46251	14,80
30	36x65	15	45301	14,54	46301	16,72
35	36x90	15	45351	16,32	46351	18,76
40	36x90	15	45401	11,39	46401	20,31
45	46x90	10	45451	19,22	46451	22,10
50	46x90	10	45501	20,89	46501	24,03
60	46x90	10	45601	25,25	46601	29,03
65	46x90	10	45651	26,72	46651	30,74
80	53x120	10	45801	33,54	46801	38,58
100	53x120	10	45896	41,93	46896	48,22
120	63x120	10	45898	50,31	46898	57,82

Not: İstendiğinde alüminyum tüp ile yapılabilir, lütfen fiyat sorunuz.



Monofaze Harmonik Filtreler %7

Sipariş Kodu	Kondansatör Gücü kVAr	Endüktans mH	Kademe Etkin Gücü kVAr	Genişlik mm	Yükseklik mm	Derinlik mm	Ağırlık kg	I sistem A	Bara Gerilimi V	Kondansatör Gerilimi V	Rezonans Frekansı Hz	P Faktörü	Terminal	Birim Fiyat (TL)
80204	0,40	31,67	0,40	84	90	50	1,73	1,15	230	250	189	7%	Klem.2,5 mm ²	94,00
80205	0,55	23,03	0,50	84	90	50	2,39	2,31	230	250	189	7%	Klem.2,5 mm ²	108,00
80208	0,83	15,26	0,83	84	95	50	3,60	2,58	230	250	189	7%	Klem.2,5 mm ²	142,00
80210	1,00	11,52	1,10	84	95	50	4,78	3,86	230	250	189	7%	Klem.2,5 mm ²	149,00
80215	1,50	7,92	1,60	84	95	60	6,95	4,63	230	250	189	7%	Klem.2,5 mm ²	216,00
80220	2,00	6,33	2,10	84	95	80	9,13	5,15	230	250	189	7%	Klem.2,5 mm ²	250,00
80225	2,50	4,69	2,45	84	95	100	11,52	6,44	230	250	189	7%	Klem.2,5 mm ²	297,00
80230	3,00	3,84	3,20	84	95	105	13,91	6,95	230	250	189	7%	Klem.2,5 mm ²	372,00
80240	4,00	2,94	4,30	120	120	85	16,69	7,72	230	250	189	7%	Klem.2,5 mm ²	426,00
80250	5,00	2,39	5,40	120	120	90	24,48	9,27	230	250	189	7%	Klem.2,5 mm ²	499,00
80275	7,50	1,58	8,10	120	120	100	35,11	11,60	230	250	189	7%	Klem.2,5 mm ²	553,00
80300	10,00	1,15	10,70	133	130	75	46,80	12,80	230	250	189	7%	Klem.4,0 mm ²	607,00



Trifaze Harmonik Filtreler %7

Sipariş Kodu	Kondansatör Gücü kVAr	Endüktans mH	Kademe Etkin Gücü kVAr	Genişlik mm	Yükseklik mm	Derinlik mm	Ağırlık kg	I sistem A	Bara Gerilimi V	Kondansatör Gerilimi V	Rezonans Frekansı Hz	P Faktörü	Terminal	Birim Fiyat (TL)
82005	0,50	95,81	0,40	120	120	50	4,00	0,57	400	440	189	7%	Klem.2,5 mm ²	264,00
82010	1,00	45,09	0,85	120	120	50	4,50	1,22	400	440	189	7%	Klem.2,5 mm ²	270,00
82015	1,50	28,48	1,30	120	120	60	4,60	1,87	400	440	189	7%	Klem.2,5 mm ²	283,00
82020	2,00	22,02	1,75	120	120	60	4,70	2,51	400	440	189	7%	Klem.2,5 mm ²	304,00
82025	2,50	18,25	2,10	150	150	65	5,00	3,03	400	440	189	7%	Klem.2,5 mm ²	324,00
82030	3,00	14,30	2,60	150	150	65	5,20	3,78	400	440	189	7%	Klem.2,5 mm ²	344,00
82035	3,50	12,77	3,00	150	150	65	5,50	4,33	400	440	189	7%	Klem.2,5 mm ²	378,00
82040	4,00	11,01	3,50	150	150	65	5,60	5,02	400	440	189	7%	Klem.2,5 mm ²	426,00
82045	4,50	10,08	3,80	150	180	30	5,80	5,45	400	440	189	7%	Klem.2,5 mm ²	432,00
82050	5,00	9,01	4,25	150	180	30	6,00	6,13	400	440	189	7%	Klem.2,5 mm ²	499,00
82062	6,25	7,23	5,30	150	180	30	7,00	7,65	400	440	189	7%	Klem.4,0 mm ²	608,00
82075	7,50	6,00	6,35	150	180	40	7,50	9,16	400	440	189	7%	Klem.4,0 mm ²	696,00
82100	10,00	4,45	8,60	150	180	50	9,00	12,41	400	440	189	7%	Klem.4,0 mm ²	789,00
82125	12,50	3,65	10,50	150	180	75	9,40	15,15	400	440	189	7%	Klem.10,0 mm ²	837,00
82150	15,00	2,99	12,80	220	240	40	9,75	18,47	400	440	189	7%	Klem.10,0 mm ²	945,00
82200	20,00	2,19	17,50	200	180	50	10,00	25,28	400	440	189	7%	Klem.10,0 mm ²	978,00
82250	25,00	1,80	21,25	230	220	60	14,00	30,61	400	440	189	7%	Al.Papuç M6	999,00
82300	30,00	1,50	25,50	250	220	75	16,00	36,80	400	440	189	7%	Al.Papuç M6	1.140,00
82400	40,00	1,12	34,00	250	300	50	17,00	49,00	400	440	189	7%	Al.Papuç M8	1.269,00
82500	50,00	0,90	42,50	300	250	60	23,00	61,34	400	440	189	7%	Al.Papuç M10	1.336,00
82600	60,00	0,75	51,00	300	250	80	26,00	73,60	400	440	189	7%	Al.Papuç M10	1.788,00
82700	70,00	0,62	60,00	270	300	90	35,00	86,00	400	440	189	7%	Al.Papuç M10	1.971,00
82750	75,00	0,59	64,00	270	300	100	39,00	92,00	400	440	189	7%	Al.Papuç M10	2.106,00
82800	80,00	0,56	68,00	270	300	100	41,00	98,00	400	440	189	7%	Al.Papuç M10	2.234,00
83000	100,00	0,41	85,00	270	300	120	45,00	122,00	400	440	189	7%	Al.Papuç M12	2.436,00

* %5,67 ve %14 için lütfen fiyat isteyiniz.

* %5,67 ve %14 için lütfen fiyat isteyiniz.

Monofaze Şönt Reaktörler

Sipariş Kodu	Güç kVAr	Genişlik mm	Yükseklik mm	Derinlik mm	Terminal	Birim Fiyat (TL)
84001	0,10	85	90	80	Klm.2,5 mm ²	128,00
84002	0,20	85	90	100	Klm.2,5 mm ²	183,00
84003	0,30	95	100	100	Klm.2,5 mm ²	216,00
84004	0,40	95	100	110	Klm.2,5 mm ²	236,00
84005	0,50	110	120	110	Klm.2,5 mm ²	283,00
84006	0,60	120	120	110	Klm.2,5 mm ²	317,00
84007	0,70	120	120	120	Klm.2,5 mm ²	358,00
84008	0,80	120	120	125	Klm.2,5 mm ²	398,00
84009	0,90	120	120	130	Klm.2,5 mm ²	445,00
84010	1,00	140	140	125	Klm.4,0 mm ²	486,00
84011	1,10	140	140	130	Klm.4,0 mm ²	499,00
84013	1,20	150	150	130	Klm.4,0 mm ²	506,00
84013	1,30	150	150	130	Klm.4,0 mm ²	506,00
84014	1,40	150	150	140	Klm.4,0 mm ²	519,00
84015	1,50	150	150	145	Klm.4,0 mm ²	540,00
84017	1,75	150	150	150	Klm.4,0 mm ²	628,00
84020	2,00	150	150	160	Klm.4,0 mm ²	735,00
84025	2,50	170	170	160	Klm.10,0 mm ²	837,00
84030	3,00	170	170	170	Klm.10,0 mm ²	898,00
84035	3,50	200	200	170	Klm.10,0 mm ²	1.046,00
84040	4,00	200	200	180	Klm.10,0 mm ²	1.181,00
84045	4,50	200	200	190	Klm.10,0 mm ²	1.309,00
84050	5,00	200	200	200	Klm.10,0 mm ²	1.440,00
84060	6,00	250	250	200	Klm.10,0 mm ²	1.580,00
84070	7,00	250	250	200	Klm.10,0 mm ²	1.660,00
84080	8,00	250	250	210	Klm.10,0 mm ²	1.970,00
84090	9,00	250	250	220	Klm.10,0 mm ²	2.365,00
84100	10,00	250	250	230	Klm.25,0 mm ²	2.625,00

Kademeli

Sipariş Kodu	Güç kVAr	Akım A	Genişlik mm	Yükseklik mm	Derinlik mm	Ağırlık kg	Terminal	Birim Fiyat (TL)
84107	0,25-0,5-0,75	1,08-3,26	120	120	100	4,5	Klm.4,0 mm ²	245,00
84110	0,25-0,5-0,75-1	1,08-4,34	150	130	100	8,5	Klm.4,0 mm ²	320,00
84115	0,5-1-1,5	2,17-6,52	150	145	100	11	Klm.4,0 mm ²	425,00



Trifaze Şönt Reaktör

Sipariş Kodu	Güç kVAr	Akım A	Genişlik mm	Yükseklik mm	Derinlik mm	Ağırlık kg	Terminal	Birim Fiyat (TL)
84205	0,50	0,72	180	180	65	5,00	Klm.4 mm ²	466,00
84210	1,00	1,45	180	180	65	7,10	Klm.4 mm ²	520,00
84215	1,50	2,17	180	180	65	7,90	Klm.4 mm ²	715,00
84220	2,00	2,90	180	180	70	9,30	Klm.10 mm ²	835,00
84225	2,50	3,62	180	180	80	11,70	Klm.10 mm ²	945,00
84230	3,00	4,32	180	180	90	13,10	Klm.10 mm ²	1.075,00
84235	3,50	5,05	180	180	105	15,50	Klm.10 mm ²	1.180,00
84240	4,00	5,78	180	180	105	16,10	Klm.10 mm ²	1.310,00
84245	4,50	6,50	240	240	80	17,30	Klm.10 mm ²	1.390,00
84250	5,00	7,22	240	240	80	18,10	Klm.10 mm ²	1.430,00
84260	6,00	8,67	240	240	90	21,10	Klm.10 mm ²	1.840,00
84275	7,50	10,83	240	240	100	24,60	Klm.10 mm ²	2.365,00
84300	10,00	14,45	300	300	130	41,80	Klm.16 mm ²	3.410,00
84325	12,50	17,34	300	300	150	50,80	Klm.16 mm ²	3.790,00
84350	15,00	21,60	360	360	130	53,90	Klm.25 mm ²	4.180,00
84400	20,00	29,10	360	360	160	73,70	Klm.35 mm ²	5.130,00
84450	25,00	36,20	420	420	150	79,50	Klm.35 mm ²	5.580,00
84500	30,00	44,10	420	420	160	84,70	Klm.50 mm ²	6.950,00
84600	40,00	58,20	420	420	190	114,50	Klm.50 mm ²	8.100,00
84700	50,00	73,10	480	480	180	132,50	Klm.70 mm ²	9.420,00

Kompanzasyon Kontaktörleri



Sipariş Kodu	Ürün Kodu	Güç 200-240V	Güç 400-440V	Kontakt	Kutu Adedi	Fiyat (TL)
88002	KNN 2,5	1,40 kVAR	2,50 kVAR	00	10	73,00
88005	KNN 5	2,80 kVAR	5,00 kVAR	00	10	85,00
88012	KNN 12,5	6,70 kVAR	12,50 kVAR	11	10	158,00
88020	KNN 20	10,00 kVAR	20,00 kVAR	10	10	182,00
88025	KNN 25	15,00 kVAR	25,00 kVAR	10	10	280,00
88030	KNN 30	20,00 kVAR	30,00 kVAR	10	10	285,00
88040	KNN 40	25,00 kVAR	40,00 kVAR	10	10	409,00
88050	KNN 50	40,00 kVAR	50,00 kVAR	10	10	459,00
	KNN 60		60,00 kVAR	10	10	539,00

Kompanzasyon Kontaktörlerinde, Deşarj Ünitesi kullanılması tavsiye edilir.

Trifaze Elektronik Statik Kontaktörler



Sipariş Kodu	kVAR	A	Anahtar Adet	Bağlanabilen			Kutu Adedi	Fiyat (TL)
				Trifaze Kondansatör 440 V	Monofaze Kondansatör 250 V	AC Anahtar		
88260	30	100	2	2 x 30	2 x 30	Var	1	1.200,00
88360	30	100	3	2 x 30	2 x 30	Var	1	1.250,00

Trifaze Elektronik Statik Kontaktörler, Darbe Gerilimi Koruma cihazı kullanılmaması durumunda Garanti Kapsamından çıkarılır.

Trifaze Elektronik Sürücü (SVC)



Sipariş Kodu	kVAr	A	Kutu Adedi	Fiyat (TL)
88515	5	10	1	600,00
88530	10	18	1	900,00
88560	30	32	1	1.450,00

SVC kullanımlarında Surge Arrester darbe koruyucular kullanılmak zorundadır.

Monofaze Elektronik Sürücü (SVC)



Sipariş Kodu	kVAr	A	Kutu Adedi	Fiyat (TL)
	30	32	1	1.400,00

SVC kullanımlarında Surge Arrester darbe koruyucular kullanılmak zorundadır.

Deşarj Ünitesi



Sipariş Kodu	Açıklama	Çalışma Gerilimi	kVAr	Kutu Adedi	Fiyat (TL)
88650	Deşarj Ünitesi	110-700V	50V	10	65,00



Ürün Kodu	Primer Akım (A)	Nominal Güç (VA)	Bara Tipi Bara Ölçüsü	Sınıf	Koli Adedi	Fiyat (TL)
KRKB	5 - 10 - 15	5	Baralı	0,5	9	71,00
	5 - 10 - 15	10	Baralı	0,5	9	73,00
	5 - 10 - 15	15	Baralı	0,5	9	77,00
	25 - 30 - 40 - 75 - 100	10	Baralı	0,5	9	68,00
	20 - 50 - 60 - 80 - 12 - 150	10	Baralı	0,5	9	68,50
20 - 50 - 60 - 80 - 125 - 150	15	Baralı	0,5	9	71,00	
KRK 30	30 - 40 - 50 - 75 - 100	5	30 x 10	1,0	9	59,00
	125 - 150	5	30 x 10	0,5	9	59,00
	200	10	30 x 10	0,5	9	56,00
	250 - 300	10	30 X 10	0,5	9	53,00
KRK 40	400 - 500 - 600	10	40 x 15	0,5	9	58,00
KRK 60	750 - 800 - 1000	10	60 x 30	0,5	3	73,00
	750 - 800 - 1000	15	60 x 30	0,5	3	84,00
	1200 - 1250	10	60 x 30	0,5	3	82,00
	1200 - 1250	15	60 x 30	0,5	3	90,00
KRK 100	1500 - 1600	10	100 x 50	0,5	3	118,00
	1500 - 1600	15	100 x 50	0,5	3	125,00
	2000	15	100 x 50	0,5	3	125,00
	2000	30	100 x 50	0,5	3	131,00
	2500	15	100 x 50	0,5	3	136,00
	2500	30	100 x 50	0,5	3	143,00
	3000	15	100 x 50	0,5	3	158,00
	3000	30	100 x 50	0,5	3	165,00
	3200	30	100 x 50	0,5	3	248,00
	3500	30	100 x 50	0,5	3	252,00
	4000	30	100 x 50	0,5	3	266,00
5000	30	100 x 50	0,5	3	291,00	

Mühür bedeli olarak liste fiyatına 8 TL ilave edilecektir.



Sipariş Kodu	Tipi	Primer Akım	Nom Gücü	Fiyat (TL)
88764	KST 30	50	5	30,00
88766	KST 30	75	5	30,00
88768	KST 30	100	5	30,00
88770	KST 30	125	5	30,00
88776	KST 30	150	5	30,00
88779	KST 30	200	5	30,00
88781	KST 30	250	5	30,00
88782	KST 30	300	5	30,00
88783	KST 40	400	5	30,00
88784	KST 40	500	5	30,00
88946	KST 40	600	5	30,00
88785	KST 60	750	5	54,00
88947	KST 60	800	5	44,00
88786	KST 60	1000	5	63,00
88948	KST 60	1250	5	63,00
88773	KST 80	1500	5	74,00
88787	KST 80	1600	5	74,00
88949	KST 100	2000	5	81,00
88788	KST 100	2500	5	96,00
88789	KST 100	3000	5	117,00

Tipi	KRKB	KRK30	KRK40	KRK60	KRK100	KST30	KST40	KST60	KST80	KST100
Kablo mm		Ø 21	Ø 30	Ø 50	Ø 80	Ø 30	Ø 40	Ø 60	Ø 80	Ø 100
Pencere mm	Kendinden baralı	31x19	41x33	61x50	102x82					
Bara mm		30x10	40x15	60x(3x10)	100x(5x10)					



Modül	Çıkış	Kod Bej	Kod Gri	Kod Siyah	Kod Mavi	Kod Kahve	Kod Kırmızı	Kod Sarı	Kod Yeşil	Kutu Adedi	Fiyat (TL)
-------	-------	---------	---------	-----------	----------	-----------	-------------	----------	-----------	------------	------------

24 Amper 2,5-4 mm²

1	1+1	21201	21211	21221	21231	21241	21251	21261	21271	100	0,90
2	1+3	21202	21212	21222	21232	21242	21252	21262	21272	80	1,80
3	1+5	21203	21213	21223	21233	21243	21253	21263	21273	84	2,70
4	1+7	21204	21214	21224	21234	21244	21254	21264	21274	96	3,60
5	1+9	21205	21215	21225	21235	21245	21255	21265	21275	90	4,50
6	1+11	21206	21216	21226	21236	21246	21256	21266	21276	96	5,40
7	1+13	21207	21217	21227	21237	21247	21257	21267	21277	84	6,30

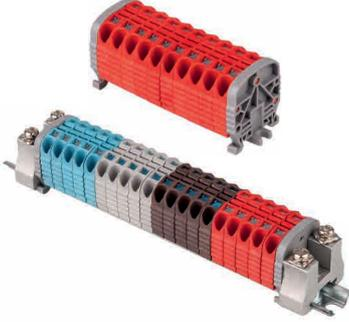
6 Amper 2,5-4 mm²

1	1+1	21301	21311	21321	21331	21341	21351	21361	21371	100	0,85
2	1+3	21302	21312	21322	21332	21342	21352	21362	21372	80	1,70
3	1+5	21303	21313	21323	21333	21343	21353	21363	21373	84	2,55
4	1+7	21304	21314	21324	21334	21344	21354	21364	21374	96	3,40
5	1+9	21305	21315	21325	21335	21345	21355	21365	21375	90	4,25
6	1+11	21306	21316	21326	21336	21346	21356	21366	21376	96	5,10
7	1+13	21307	21317	21327	21337	21347	21357	21367	21377	84	5,95



15x5 Ray ve Zemin Sabitleme Durdurucusu

Ray ve Zemin	21100	21110	21120	21130	21140	21150	21160	21170	0,30
Ray	21101	21111	21121	21131	21141	21151	21161	21171	0,60

İster mini yay geçmeli ray klemens olarak, ister dağıtım ünitesi olarak hem zayıf akımda hem de alçak gerilimde kullanılabilir.



Numaratör

Sipariş Kodu	Açıklama	Kutu Adedi	Fiyat (TL)
20500	Dekafix baskısız	500	0,040
20510	Dekafix baskılı	500	0,062





Buat Klemensler

Sipariş Kodu	No	Bağlanabilen Kablolar						Kutu Adedi	Birim Fiyat (TL)
21020	No:2	0-10 mm ²	32	1x10	2x4	3x25	4x1,5		0,35
21030	No:3	10-16mm ²	41	1x16	2x6	3x4	4x2,5		0,49
21040	No:4	16-25mm ²	57	1x25	2x10	4x6	5x4		0,70
21050	No:5-6	35-50mm ²	101	1x35	2x25	4x10	6x6		1,00
21060	Çift Alyanlı No:7	50-70mm ²	125	1x70	2x35	4x16	6x10		2,80
21070	Çift Alyanlı No:8	95-120mm ²	160	1x120	2x70	4x25	5x16		4,10



Ray Klemensler (W-Otomat Rayı için)- (Bej, Sarı, Mavi, Kırmızı, Yeşil) (Poliamid 6.6, V0)

Sipariş Kodu	Cinsi	Akım (A)	Kutu Adedi	Birim Fiyat (TL)
20001	2.5 mm	24		1,14
20002	4 mm	32		1,38
20003	6 mm	41		2,23
20004	10 mm	57		3,19
20005	16 mm	76		4,12
20006	35 mm	125		5,52
20011	2.5- 10 mm nihayet plakası			0,26
20012	16-35 mm nihayet plakası			0,31
20013	Durdurucu			0,58



Porselen Klemensler

Sipariş Kodu	Açıklama	Kesit mm ²	Akım (A)	Kutu Adedi	Birim Fiyat (TL)
22515	No.1 Tekli Lüster	4	24		1,05
22510	No.1 2'li Lüster	4	24		1,30
22511	No.1 3'lü Lüster	4	24		1,65
22520	No.2 2'li Lüster	6	41		1,65
22521	No.2 3'lü Lüster	6	41		2,20
22535	No.3 Tekli Lüster	10	57		1,65
22530	No.3 2'li Lüster	10	57		2,30

Özel Klemensler

Özel Klemensler için lütfen fiyat sorunuz



Soket Klemens



Sipariş kodu	Açıklama	Kutu Adedi	Fiyat TL
23110	Beyaz 12' li	50	16,05
23112	Beyaz 2' li	50	2,60
23113	Beyaz 3' lü	50	3,90
23117	Siyah 12' li	50	16,05
23118	Siyah 2' li	50	2,60
23119	Siyah 3' lü	50	3,90



Aydınlatma Klemensi

Sipariş Kodu	Cinsi	Kesit mm ²	Bağlantı	Akım (A)	Kutu Adedi	Fiyat (TL)
22710	No.1	2.5-4	12'li	6	50	3,00



Sıcaklığa Dayanıklı Plastik Sıra Klemensler (110°) (Mavi) (Vida Blokajlı) (MS 58 Sarı)

22010	No.1	2.5-4	12'li	32	50	3,12
22020	No.2	4-6	12'li	41	50	3,85
22030	No.3	6-10	10'lu	57	50	4,73
22040	No.4	10-16	6'lı	76	50	4,73
22050	No.5	16-25	6'lı	101	50	6,49



Yüksek Sıcaklığa Dayanıklı Sıra Klemensler (160°, V2)(Beyaz) (Vida Blokajlı) (MS 58 Sarı)

22110	No.1	2.5-4	12'li	32	50	3,35
22120	No.2	4-6	12'li	41	50	4,37
22130	No.3	6-10	10'lu	57	50	5,42
22140	No.4	10-16	6'lı	76	50	5,42
22150	No.5	16-25	6'lı	101	50	7,53
22133	No.3	6-10	3'lü	57	150	1,96



Polikarbonat Şeffaf Yüksek Sıcaklığa Dayanıklı Sıra Klemensler (160°, V0) (MS 58 Sarı)

22210	No.1	2.5-4	12'li	32	50	3,52
22220	No.2	4-6	12'li	41	50	4,70
22230	No.3	10	10'lu	57	50	5,49
22240	No.4	16	6'lı	76	50	5,85
22250	No.5	20	6'lı	101	50	7,52



Paletli Yüksek Isıya Dayanıklı Sıra Klemensler (160C V0) (Beyaz) (Vida blokajlı) (MS 58 Sarı)

22310	No.1	2.5-4	12'li	32	50	4,60
22320	No.2	2.5-4	12'li	41	50	5,90
22330	No.3	2.5-4	10'lu	57	50	6,70



PC Paletli Yüksek Sıcaklığa Dayanıklı Sıra Klemensler (160°,V2) (Şeffaf) (MS 58 Sarı)

22410	No.1	2.5-4	12'li	32	50	4,80
22420	No.2	4-6	12'li	41	50	6,40
22430	No.3	6-10	10'lu	57	50	7,40
22433	No.3	6-10	3'lü	57	200	2,47



Paletsiz Yüksek Sıcaklığa Dayanıklı Sıra Klemensler (160°, V0)(Beyaz) (Vida Blokajlı) (MS 58 Sarı)

22111	No.1	2.5-4	1'li	32	50	0,29
22112	No.1	2.5-4	2'li	32	50	0,58
22113	No.1	2.5-4	3'lü	32	50	0,87



Paletli Yüksek Sıcaklığa Dayanıklı Sıra Klemensler (160°, V0)(Beyaz) (Vida Blokajlı) (MS 58 Sarı)

22311	No.1	2.5-4	1'li	32	50	0,40
22312	No.1	2.5-4	2'li	32	50	0,80
22313	No.1	2.5-4	3'lü	32	50	1,20



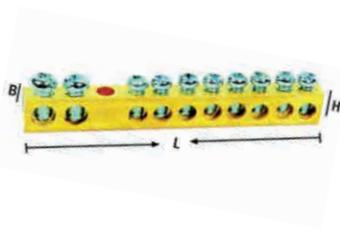

Sipariş Kodu	Cinsi	B	H	L	L2	Kutu Adedi	Birim Fiyat (TL)
Pano Topraklama Klemensleri (6,5x9 mm Kesit)							
28004	4 Delikli Top.Klemensi	6,5	9	36		50	2,45
28005	5 Delikli Top.Klemensi	6,5	9	42		50	2,88
28006	6 Delikli Top.Klemensi	6,5	9	48		50	3,31
28007	7 Delikli Top.Klemensi	6,5	9	54		50	3,74
28009	9 Delikli Top.Klemensi	6,5	9	67		50	4,60
28010	10 Delikli Top.Klemensi	6,5	9	73		50	5,05
28012	12 Delikli Top.Klemensi	6,5	9	85		50	5,82
28022	22 Delikli Top.Klemensi	6,5	9	152		50	10,04

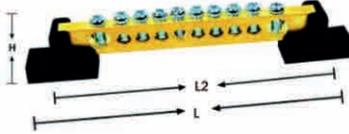

Sipariş Kodu	Cinsi	B	H	L	L2	Kutu Adedi	Birim Fiyat (TL)
Pano Topraklama Klemensleri Ayaklı (6,5x9 mm Kesit)							
28106	6 Delikli Ayaklı Klemens	22	100	87		50	4,81
28107	7 Delikli Ayaklı Klemens	22	106	93		50	5,32
28110	10 Delikli Ayaklı Klemens	22	124	100		50	6,33
28112	12 Delikli Ayaklı Klemens	22	135	124		50	6,96
28115	15 Delikli Ayaklı Klemens	22	155	142		50	8,36
28120	20 Delikli Ayaklı Klemens	22	186	173		50	11,14
28122	22 Delikli Ayaklı Klemens	22					12,28
28125	25 Delikli Ayaklı Klemens	22	218	205		50	13,93
28130	30 Delikli Ayaklı Klemens	22	245	232		50	18,98

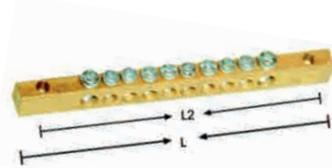

Sipariş Kodu	Cinsi	B	H	L	L2	Kutu Adedi	Birim Fiyat (TL)
Pano Topraklama Klemensleri Ayaksız (6,5x9 mm Kesit)							
28156	6 Delikli Ayaksız Klemens	6,5	9	71	57	50	4,30
28157	7 Delikli Ayaksız Klemens	6,5	9	77	63	50	5,07
28160	10 Delikli Ayaksız Klemens	6,5	9	95	81	50	5,82
28162	12 Delikli Ayaksız Klemens	6,5	9	107	93	50	6,58
28165	15 Delikli Ayaksız Klemens	6,5	9	125	111	50	7,85
28170	20 Delikli Ayaksız Klemens	6,5	9	156	142	50	10,63
28172	22 Delikli Ayaksız Klemens	6,5	9				11,77
28175	25 Delikli Ayaksız Klemens	6,5	9	186	172	50	13,42
28180	30 Delikli Ayaksız Klemens	6,5	9	216	202	50	18,48

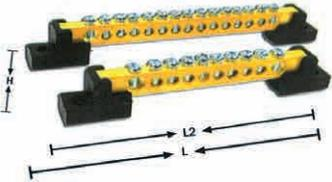

Sipariş Kodu	Cinsi	B	H	L	L2	Kutu Adedi	Birim Fiyat (TL)
Pano Topraklama Klemensleri Ayaklı (7x12 mm Kesit)							
28206	6 Delikli Ayaklı Klemens	22	104	70		50	6,75
28207	7 Delikli Ayaklı Klemens	22	110	77		50	7,42
28210	10 Delikli Ayaklı Klemens	22	128	115		50	11,14
28212	12 Delikli Ayaklı Klemens	22	138	124		50	12,49
28215	15 Delikli Ayaklı Klemens	22	162	150		50	15,19
28220	20 Delikli Ayaklı Klemens	22	200	187		50	20,25
28225	25 Delikli Ayaklı Klemens	22	238	225		50	25,65
25230	30 Delikli Ayaklı Klemens	22	275	262		50	31,56

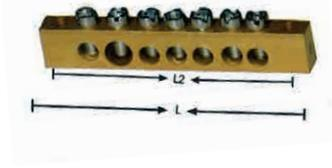

Sipariş Kodu	Cinsi	B	H	L	L2	Kutu Adedi	Birim Fiyat (TL)
Pano Topraklama Klemensleri Ayaksız (7x12 mm Kesit)							
28356	6 Delikli Ayaksız Klemens	7	12	71	57	50	4,80
28357	7 Delikli Ayaksız Klemens	7	12	77	63	50	5,32
28360	10 Delikli Ayaksız Klemens	7	12	95	81	50	8,10
28362	12 Delikli Ayaksız Klemens	7	12	107	93	50	9,12
28365	15 Delikli Ayaksız Klemens	7	12	125	111	50	11,14
28370	20 Delikli Ayaksız Klemens	7	12	156	142	50	14,94
28375	25 Delikli Ayaksız Klemens	7	12	186	172	50	18,98
28380	30 Delikli Ayaksız Klemens	7	12	216	202	50	23,42

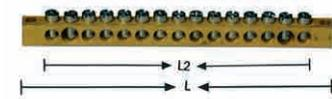

Sipariş Kodu	Cinsi	B	H	L	L2	Kutu Adedi	Birim Fiyat (TL)
Pano Topraklama Klemensleri Ayaksız (10x15 mm Kesit)							
28407	7 Delikli Ayaksız Klemens	10	15	71	57	50	20,25
28410	10 Delikli Ayaksız Klemens	10	15	95	81	50	25,32
28412	12 Delikli Ayaksız Klemens	10	15	107	93	50	30,38
28415	15 Delikli Ayaksız Klemens	10	15	125	111	50	37,97
28420	20 Delikli Ayaksız Klemens	10	15	156	142	50	50,63

1 Kutup Dağıtıcı Üniteler Ray Geçmeli Kapaksız (80 A - 6,5x9 mm Kesit)

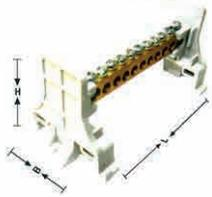

Sipariş Kodu	Cinsi	B	H	L	L2	Kutu Adedi	Birim Fiyat (TL)
28456	2+4	6 Delikli Ünite	6,5	9		50	6,71
28457	2+5	7 Delikli Ünite	6,5	9		50	6,96
28460	2+8	10 Delikli Ünite	6,5	9		50	8,35
28462	2+10	12 Delikli Ünite	6,5	9		50	10,13
28465	2+13	15 Delikli Ünite	6,5	9		50	12,66
28470	2+18	20 Delikli Ünite	6,5	9		50	16,71
28472	2+20	22 Delikli Ünite	6,5	9		50	18,09
28475	2+23	25 Delikli Ünite	6,5	9		50	20,88
28480	2+28	30 Delikli Ünite	6,5	9		50	23,32

1 Kutup Dağıtıcı Üniteler Ray Geçmeli Kapaklı (80 A - 6,5x9 mm Kesit)

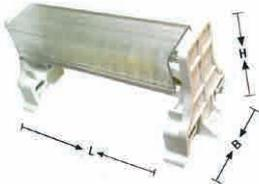

Sipariş Kodu	Cinsi	B	H	L	L2	Kutu Adedi	Birim Fiyat (TL)
28506	2+4	6 Delikli Ünite	6,5	9		50	7,97
28507	2+5	7 Delikli Ünite	6,5	9		50	8,36
28510	2+8	10 Delikli Ünite	6,5	9		50	11,14
28512	2+10	12 Delikli Ünite	6,5	9		50	13,42
28515	2+13	15 Delikli Ünite	6,5	9		50	16,71
28520	2+18	20 Delikli Ünite	6,5	9		50	19,49
28522	2+20	22 Delikli Ünite	6,5	9		50	20,88
28525	2+23	25 Delikli Ünite	6,5	9		50	23,67
28530	2+28	30 Delikli Ünite	6,5	9		50	26,58

1 Kutup Dağıtıcı Üniteler Ray Geçmeli Kapaksız (125 A - 7x12 mm Kesit)



Sipariş Kodu	Cinsi	B	H	L	L2	Kutu Adedi	Birim Fiyat (TL)
28557	2+5	7 Delikli Ünite	7	12		50	8,36
28560	2+8	10 Delikli Ünite	7	12		50	9,75
28562	2+10	12 Delikli Ünite	7	12		50	11,77
28565	2+13	15 Delikli Ünite	7	12		50	14,68
28570	2+18	20 Delikli Ünite	7	12		50	19,49
28572	2+20	22 Delikli Ünite	7	12		50	21,52
28575	2+23	25 Delikli Ünite	7	12		50	24,30
28580	2+28	30 Delikli Ünite	7	12		50	27,85

* Lütfen 6x8 ve diğer özel ölçüler için fiyat alınız.

**1 Kutup Dağıtıcı Üniteler Ray Geçmeli Kapaklı (125 A - 7x12 mm Kesit)**

Sipariş Kodu	Cinsi	B	H	L	L2	Kutu Adedi	Birim Fiyat (TL)
28607	2+5	7 Delikli Ünite				50	9,75
28610	2+8	10 Delikli Ünite				50	11,77
28612	2+10	12 Delikli Ünite				50	13,93
28615	2+13	15 Delikli Ünite				50	16,46
28620	2+18	20 Delikli Ünite				50	22,28
28622	2+20	22 Delikli Ünite				50	24,81
28625	2+23	25 Delikli Ünite				50	27,85
28630	2+28	30 Delikli Ünite				50	32,02

**25 Kablo Kesitli 2 Kutuplu Dağıtım Ünitesi (125 A - 7x12 mm Kesit)**

28257	2+5	7 Delikli Ünite				50	22,78
28260	2+8	10 Delikli Ünite				50	25,32
28262	2+10	12 Delikli Ünite				50	27,85
28265	2+13	15 Delikli Ünite				50	36,71
28270	2+18	20 Delikli Ünite				50	46,07
28272	2+20	22 Delikli Ünite				50	48,73

**2 Kutuplu Dağıtım Ünitesi (160 A - 10x15 mm Kesit)**

28657	2+5	7 Delikli Ünite				50	73,41
28660	2+8	10 Delikli Ünite				50	101,25
28662	2+10	12 Delikli Ünite				50	121,50
28665	2+13	15 Delikli Ünite				50	151,88
28670	2+18	20 Delikli Ünite				50	202,50
28672	2+20	22 Delikli Ünite				50	222,75

**3 Kutuplu Dağıtım Ünitesi (160 A - 10x15 mm Kesit)**

28707	2+5	7 Delikli Ünite				50	78,47
28710	2+8	10 Delikli Ünite				50	113,92
28712	2+10	12 Delikli Ünite				50	136,69
28715	2+13	15 Delikli Ünite				50	169,59
28720	2+18	20 Delikli Ünite				50	227,82
28722	2+20	22 Delikli Ünite				50	253,13

**25 Kablo Kesitli 4 Kutuplu Dağıtım Ünitesi (Alçak Tip-7x12 mm Kesit)**

28307	2+5	7 Delikli Ünite	90	50	65	50	53,16
28310	2+8	10 Delikli Ünite	90	50	88	50	55,69
28312	2+10	12 Delikli Ünite	90	50	102	50	60,75
28315	2+13	15 Delikli Ünite	90	50	126	50	72,14
28320	2+18	20 Delikli Ünite	90	50	162	50	91,89
28322	2+20	22 Delikli Ünite	90	50	175	50	97,46
28325	2+23	25 Delikli Ünite	90	50	197	50	113,92

**25 Kablo Kesitli 4 Kutuplu Dağıtım Ünitesi (125 A - 7x12 mm Kesit)**

28277	2+5		90	50	65	50	46,20
28280	2+8		90	50	88	50	48,73
28282	2+10		90	50	102	50	55,69
28285	2+13		90	50	126	50	67,08
28290	2+18		90	50	162	50	89,23
28292	2+20		90	50	175	50	94,93
28295	2+23		90	50	197	50	111,39

**4 Kutuplu Dağıtım Ünitesi (160 A - 10x15 mm Kesit)**

28757	2+5	7 Delikli Ünite				50	88,60
28760	2+8	10 Delikli Ünite				50	126,56
28762	2+10	12 Delikli Ünite				50	151,88
28765	2+13	15 Delikli Ünite				50	189,85
28770	2+18	20 Delikli Ünite				50	253,13
28772	2+20	22 Delikli Ünite				50	278,44

**5 Kutuplu Dağıtım Ünitesi (160 A - 10x15 mm Kesit)**

28807	2+5	7 Delikli Ünite				50	106,31
28810	2+8	10 Delikli Ünite				50	151,88
28812	2+10	12 Delikli Ünite				50	182,25
28815	2+13	15 Delikli Ünite				50	227,81
28820	2+18	20 Delikli Ünite				50	303,75
28822	2+20	22 Delikli Ünite				50	334,13

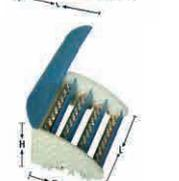
**4 Kutuplu Dağıtıcı Bakır Bara Üniteleri (250 A - 5x20 mm)**

28857	1 Giriş - 7 Çıkış					50	202,00
28860	1 Giriş - 10 Çıkış					50	227,00
28874	1 Giriş - 14 Çıkış					50	253,00

**4 Kutuplu Dağıtıcı Bakır Bara Üniteleri (200 A - 5x15 mm)**

28887	1 Giriş - 7 Çıkış					50	177,00
28890	1 Giriş - 10 Çıkış					50	202,00
28894	1 Giriş - 14 Çıkış					50	227,00



Sipariş Kodu	Cinsi		
--------------	-------	--	--

Eş Potansiyel Baraları (250 A - 5x20 mm)

28907	1 Giriş - 7 Çıkış	50	45,00
28910	1 Giriş - 10 Çıkış	50	58,00
28914	1 Giriş - 14 Çıkış	50	70,00

Eş Potansiyel Baraları (5x30 mm)

28937	1 Giriş - 7 Çıkış	50	68,00
28940	1 Giriş - 10 Çıkış	50	84,00
28944	1 Giriş - 14 Çıkış	50	102,00

Eş Potansiyel Baraları (Çift Taraflı-3x50 mm)

28957	1 Giriş - 7 Çıkış	50	45,00
28960	1 Giriş - 11 Çıkış	50	58,00
28964	1 Giriş - 15 Çıkış	50	70,00



Sipariş Kodu	Cinsi	Sıkma Sahası (mm)	Kullanılacağı İletkenler	Kutu Adedi	Fiyat (TL)
--------------	-------	-------------------	--------------------------	------------	------------

Bimetalik Al-Cu Klemensler

92800	A25 B16	6-25 Al./2.5-16 Cu	Rose	100	3,10
92805	A40 B25	16-40 Al./10-25 Cu	Rose, Lily, Swallow, Sparrow	100	3,60
92810	A70 B50	16-70 Al./10-50 Cu	Rose, Lily, Swallow, Sparrow	50	7,00
92815	A120 B70	7-120 Al./10-70 Cu	Pansy, Aster, Phlox, Oxlip, Raven, Pigeon	50	12,00
92820	A240 B120	7-240 Al./50-120 Cu	Daisy, Peony, Tulip, Canna, Partridge, Ostrich, Hawk	25	27,60
92830	A240 B240	240 Al.240 Cu	Daisy, Peony, Tulip, Canna, Partridge, Ostrich, Hawk	25	41,00

Alüminyum Paralel Klemensler (Branşman-Atlama)

92850	A16 A16	6-16	Rose	100	1,65
92855	A25 A25	6-25	Rose	100	1,85
92860	A40 A40	16-40	Rose, Lily, Swallow, Sparrow	100	2,85
92865	A70 A70	16-70	Rose, Lily, Pansy, Swallow, Sparrow	50	4,40
92870	A120 A120	40-120	Pansy, Aster, Phlox, Oxlip, Swallow, Raven	50	9,80
92875	A240 A240	70-240	Daisy, Peony, Tulip, Canna, Partridge, Ostrich, Hawk	25	23,45

Durdurucu Klemensler

92880	A16 A50	16-50	Rose, Lily, Swallow, Sparrow	100	4,95
92885	A50 A95	50-95	Rose, Lily, Swallow, Sparrow	50	7,15

Tırnaklı Klemensler

Sipariş Kodu	Cinsi	Kesit (mm)	Kutu Adedi	Fiyat (TL)
92701	no:1	10 - 16	500	2,40
92702	no:2	16 - 25	250	2,85
92703	no:3	25 - 35	100	4,05
92704	no:4	35 - 50	100	6,10
92705	no:5	50 - 70	100	9,75
92707	no:6-7	70 - 95	50	16,85

U Klemensler

Sipariş Kodu	Cinsi	A	B	C	M	Vida (mm)	Boy	Kutu Adedi	Fiyat (TL)
92506	6	4,7	9,3	13,5	4x14,5	6x5	20	150	2,35
92510	10	6,2	11,3	15,5	4x14,5	8x5	24	125	2,60
92516	16	7,7	12,3	17,8	5x17,5	10x8	28	150	3,70
92525	25	8,7	14,3	20,5	5x20	7,16x6,5	32	125	5,30
92535	35	9,7	15,3	23,5	6x22	12x6,5	35	100	6,10
92550	50	11,6	17,6	24,5	6x24	14x6,5	40	50	9,20
92570	70	13,3	19,7	27,5	6x28	16x7,5	42	40	11,90
92595	95	14,7	21,7	31,5		18x8	46	35	13,95
92620	120	16,7	23,7	33,5		20x10	52	30	18,10
92650	150	18	28,1	39,5		22x10	54	20	25,10
92651	U Klemens Kayığı								3,50

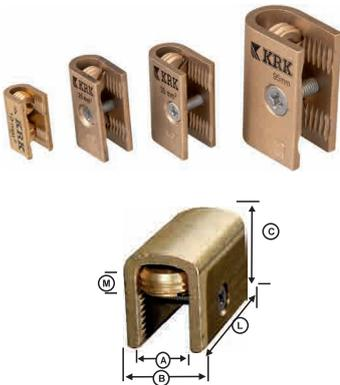

Sipariş Kodu	Cinsi (cm)	Akım (A)	Modül	Kutu Adedi	Fiyat (TL)
--------------	------------	----------	-------	------------	------------

Tribar (Trifaze) İğne Tip (3 Kutuplu)

Tasarım Tescil Numarası 2008 114737

91630	İğne Tip 53 cm	63	10	24	30,00
91730	İğne Tip 53 cm	80	10	24	36,00
91660	İğne Tip 106 cm	63	20	24	58,00
91760	İğne Tip 106 cm	80	20	24	70,00
91704	İğne Tip 2 modül	80	2	25	12,50
91707	İğne Tip 3 modül	80	3	25	15,80
91710	İğne Tip 4 modül	80	4	25	18,80
91713	İğne Tip 5 modül	80	5	25	21,80
91930	İğne Tip 53 cm	120	10	24	60,00
91960	İğne Tip 106 cm	120	20	24	117,00
91999	Tribar Yan Kapak - Sağ / Sol			250	0,25

Monobar (Monofaze) İğne Tip (1 Kutuplu)

91030	İğne Tip 53 cm	63	30	50	12,00
91060	İğne Tip 106 cm	63	60	50	22,00
91012	İğne Tip 12 Modül	63	12	50	5,20
91090	İğne Tip 53 cm	100	30	50	16,80
91120	İğne Tip 106 cm	100	60	50	32,40

N Monobar Çatal Tip (Monofaze) (Numaratör Kanallı) KRK Patentli Ürün (1 Kutuplu)

91270	Çatal Tip 53 cm	63	30	50	16,96
91300	Çatal Tip 106 cm	63	60	50	32,54
91330	Çatal Tip 53 cm	100	30	50	24,72
91360	Çatal Tip 106 cm	100	60	50	48,07

N Tribar Çatal Tip (3 Kutuplu)

90730	Çatal Tip 53 cm	80		24	50,60
90760	Çatal Tip 106 cm	80		24	97,06
90890	Çatal Tip 53 cm	120		24	89,25
90920	Çatal Tip 106 cm	120		24	173,65
91440	Tribar yan kapak				0,20

(Nötr) Topraklama Barası

Sipariş Kodu	Cinsi	Pabuç	Kutu Adedi	Fiyat (TL)
92040	15 x 1,5 mm x 1 m	31	40	40,80
92080	15 x 1,5 mm x 1 m	61	40	47,09
92120	15 x 2 mm x 1 m	31	40	51,95
92160	15 x 2 mm x 1 m	61	40	58,15
92310	15 x 3 mm x 1 m	31	40	72,10
92320	15 x 3 mm x 1 m	61	40	78,34
92300	Pabuç Takımı			0,29

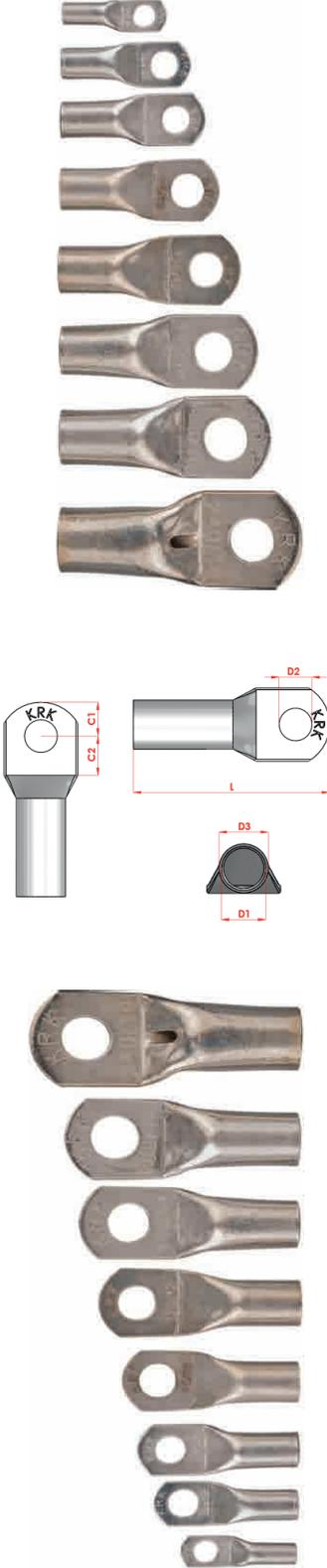

Sipariş Kodu	Kesit	C1(0,2)	C2(0,2)	D1(0,1)	D3(0,1)	D2(0,1) metrik	L(0,5)	Kutu Adedi	Fiyat (TL)
SKP Kablo Pabuçları Tip 1 (Bakır)									
93072	16	6,5	6,5	6,5	8	5	33,5	350	0,75
93052	16	6,5	6,5	6,5	8	6	33,5	350	0,75
93092	16	6,5	6,5	6,5	8	8	33,5	350	0,75
93073	25	8,5	8,5	8	9,5	6	39	300	1,10
93053	25	8,5	8,5	8	9,5	8	39	300	1,10
93093	25	8,5	8,5	8	9,5	10	39	300	1,10
93054	35	8,5	8,5	9	11	8	42,5	250	1,85
93074	35	8,5	8,5	9	11	10	42,5	250	1,85
93094	35	8,5	8,5	9	11	6	42,5	250	1,85
93075	50	10	10	10,5	12,5	8	49	150	2,42
93055	50	10	10	10,5	12,5	10	49	150	2,42
93095	50	10	10	10,5	12,5	12	49	150	2,42
93076	70	11	11	12	14,5	8	55	100	3,75
93056	70	11	11	12	14,5	10	55	100	3,75
93096	70	11	11	12	14,5	12	55	100	3,75
93077	95	12	12	14	16,5	10	60	75	4,87
93057	95	12	12	14	16,5	12	60	75	4,87
93097	95	12	12	14	16,5	14	60	75	4,87
93058	120	13	13	15,5	18	12	68	60	6,87
93078	120	13	13	15,5	18	14	68	60	6,87
93098	120	13	13	15,5	18	16	68	60	6,87
93079	150	17	17	18	21	12	76	40	11,30
93059	150	17	17	18	21	14	76	40	11,30
93099	150	17	17	18	21	16	76	40	11,30
93080	185	17	17	20	23	12	82	30	13,60
93086	185	17	17	20	23	14	82	30	13,60
93060	185	17	17	20	23	16	82	30	13,60
93081	240	19	19	22,5	26,5	12	94	24	18,90
93082	240	19	19	22,5	26,5	14	94	24	18,90
93061	240	19	19	22,5	26,5	16	94	24	18,90
93088	240	19	19	22,5	26,5	18	94	24	18,90

SKP Kablo Pabuçları Tip 2 (Bakır)

93001	6	5,5	5,5	4	5,5	5	27,5	500	0,58
93021	6	5,5	5,5	4	5,5	6	27,5	500	0,58
93002	10	6,5	6,5	5	6,5	5	28,5	500	0,69
93022	10	6,5	6,5	5	6,5	6	28,5	500	0,69
93041	10	6,5	6,5	5	6,5	8	28,5	500	0,69
93023	16	6,5	6,5	6	8	5	35	300	1,06
93003	16	6,5	6,5	6	8	6	35	300	1,06
93042	16	6,5	6,5	6	8	8	35	300	1,06
93024	25	8,5	8,5	7,5	9,5	6	40,5	300	1,85
93004	25	8,5	8,5	7,5	9,5	8	40,5	300	1,85
93043	25	8,5	8,5	7,5	9,5	10	40,5	300	1,85
93005	35	8,5	8,5	8,5	11	8	44,5	200	2,59
93025	35	8,5	8,5	8,5	11	10	44,5	200	2,59
93044	35	8,5	8,5	8,5	11	6	44,5	200	2,59
93026	50	10	10	10	12,5	8	51	150	4,15
93006	50	10	10	10	12,5	10	51	150	4,15
93045	50	10	10	10	12,5	12	51	150	4,15
93027	70	11	11	11,5	14,5	8	59	100	5,70
93007	70	11	11	11,5	14,5	10	59	100	5,70
93046	70	11	11	11,5	14,5	12	59	100	5,70
93028	95	12	12	13,5	16,5	10	64	60	6,70
93008	95	12	12	13,5	16,5	12	64	60	6,70
93047	95	12	12	13,5	16,5	14	64	60	6,70
93009	120	13	13	15	18	12	77	50	9,98
93029	120	13	13	15	18	14	77	50	9,98
93048	120	13	13	15	18	10	77	50	9,98
93030	150	17	17	17	21	12	85	40	13,65
93010	150	17	17	17	21	14	85	40	13,65
93049	150	17	17	17	21	16	85	40	13,65
93031	185	17	17	19	23	12	96	24	17,20
93050	185	17	17	19	23	14	96	24	17,20
93011	185	17	17	19	23	16	96	24	17,20
93032	240	19	19	21,5	26,5	12	104	24	25,20
93051	240	19	19	21,5	26,5	14	104	24	25,20
93012	240	19	19	21,5	26,5	16	104	24	25,20
93013	300	24	24	23,5	28,6	20	110	15	41,78
93014	400	24	24	26,8	32,8	20	115	10	58,99
93015	500	28	28	29,8	38,4	20	120	10	89,03

Koyu renkiler standart delik çapıdır.

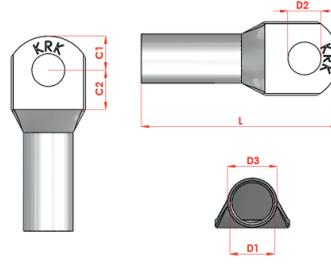

Sipariş Kodu	Kesit	C1(0,2)	C2(0,2)	D1(0,1)	D3(0,1)	D2(0,1) metrik	L(0,5)	Kutu Adedi	Fiyat (TL)
SKP Kablo Pabuçları (DIN Norm)									
93202	10	10	10	4,5	6	5	37,5	500	1,20
93203	16	12	12	5,5	8,5	6	46,5	300	2,30
93204	25	12	12	7	10	8	51	300	3,05
93205	35	14	14	8,2	12,5	8	57	250	4,80
93206	50	14	14	10	14,5	10	67	150	8,90
93207	70	14	14	11,5	16,5	10	70	100	10,66
93208	95	15	15	13,5	19	12	81	75	17,24
93209	120	18	18	15,5	21	12	86	60	22,20
93210	150	18	18	17	23	16	94	40	32,00
93211	185	18	18	19	25,5	16	98	30	36,00
93212	240	18	18	21,5	29	16	108	24	44,00
93213	300	20	20	24,5	32	16	119	10	56,00
93214	400	24	24	27,5	38,5	20	140	10	103,00
93215	500	25	25	31	42	20	150	10	134,00



Sipariş Kodu	Kesit	D1 (0,1)	D3 (0,1)	L (0,5)	Kutu Adedi	Fiyat (TL)
Tip 1 Bakır Sem Ek Mufları						
93500	6	3	5,5	24	500	0,724
93501	10	4	6,5	28	400	0,784
93502	16	5	8	35	400	0,96
93503	25	6	9,5	40	300	1,27
93504	35	7	11	45	200	1,83
93505	50	7	12,5	50	150	2,30
93506	70	8	14,5	55	100	3,50
93507	95	8	16,5	60	60	4,62
93508	120	8	18	65	50	5,40
93509	150	9	21	70	40	7,78
93510	185	10	23	75	30	9,03
93511	240	11	26,5	85	25	17,20
93512	300				15	25,60

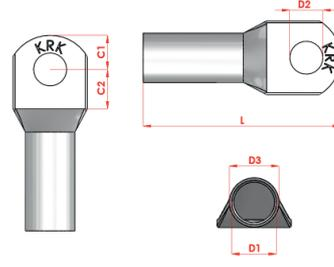

Sipariş Kodu	Kesit	C1 (0,2)	C2 (0,2)	D3 (0,1)	D2 (0,1)	L (0,5)	Kutu Adedi	Fiyat (TL)
Alüminyum Kablo Pabuçları								
93603	10	6,5	6,5	8	5,3	52	500	0,70
93606	16	6,5	6,5	10	6,5	56	300	0,95
93609	25	8,5	8,5	12	8,5	64	300	1,22
93612	35	8,5	8,5	14	8,5	73	200	1,73
93615	50	10	10	16	10,5	81	150	2,28
93618	70	11	11	18	10,5	94	100	2,83
93621	95	12	12	20	13	102	60	4,77
93624	120	13	13	22	13	112	50	6,06
93627	150	17	17	26	13	114	40	6,99
93630	185	17	17	28	13	125	24	8,58
93633	240	19	19	32	13	141	24	11,80
93636	300	21	21	36	17	143		17,25
93637	400							Sorunuz
93638	500							Sorunuz



Sipariş Kodu	Kesit	D1 (0,1)	D3 (0,1)	L (0,5)	Kutu Adedi	Fiyat (TL)
Alüminyum Sem Ek Mufları						
93642	10	14	8	52	300	0,60
93645	16	5,6	10	56	400	0,88
93648	25	7	12	64	400	1,19
93651	35	8,2	14	73	300	1,75
93654	50	10	16	81	200	2,36
93657	70	11,4	18	94	150	2,95
93660	95	13,4	20	102	100	4,92
93663	120	15	22	112	60	6,22
93666	150	16,5	26	114	50	7,29
93669	185	18,5	28	125	40	9,03
93672	240	21,2	32	141	30	12,50
93675	300	24,5	36	143	25	18,26



Sipariş Kodu	Cinsi	Tip	Cıvata	Ağırlık (gr)	Koli Adedi	Birim Fiyat (TL)
Mesnet İzolatörleri						
87200	MI-0.0	C	M5	20	200	1,22
87201	MI-0.0	S+C	M5	20	200	1,65
87202	MI-0.0	S	M5	20	200	1,86
87203	MI-0.2 (Konik)	C	M6	30	200	1,96
87204	MI-0.2 (Konik)	S+C	M6	30	200	2,20
87205	MI-0.2 (Konik)	S	M6	30	200	2,45
87206	MI-0.2 (Fiçli)	C	M6	30	200	1,82
87207	MI-0.2 (Fiçli)	S+C	M6	30	200	2,18
87208	MI-0.2 (Fiçli)	S	M6	30	200	2,36
87209	MI-1.0	C	M8	90	60	2,94
87210	MI-1.0	S+C	M8	90	60	3,92
87211	MI-1.0	S	M8	90	60	4,28
87212	MI-1.0	C	M10	90	60	3,55
87213	MI-1.0	S+C	M10	90	60	4,90
87214	MI-1.0	S	M10	90	60	5,39
87220	DBT-1F	Takım		360	24	10,29
87222	DBT-2F	Takım		600	24	13,45
87221	DBT-1F +N	Takım		600	24	17,90
87250		Tank İzalötör Tek Bara İçin 3 Faz				6,12
87252		Tank İzalötör Çift Bara İçin 3 Faz				8,33
87260	M.IZ	Merdiven İzalötör M6 Kör Somunlu				21,56
87262	M.IZ	Merdiven İzalötör M8 Kör Somunlu				23,52

S= Somunlu , C= Cıvatalı

Bara Serfilleri

Sipariş Kodu	Cinsi	Fiyat (TL)
87230	Serfil M8	3,55
87231	Serfil M10	3,55

BK Serisi Bara Klemensleri

Sipariş Kodu	Cinsi	Kesit mm ²	Bara Kalınlığı (mm)	Kutu Adedi	Fiyat (TL)
24000	BK 16/5	1.5-16 mm	5 mm	100	1,10
24001	BK 50/5	1.5-16 mm	10 mm	50	1,40





Sipariş Kodu	Açıklama	Kutu / Koli Adedi	Fiyat (TL)
68001	1 FAZ DIN Ray Tipi Sinyal Sarı LED'li 220 VAC / 24 AC - DC	10 Adet / Kutu	9,60
68002	1 FAZ DIN Ray Tipi Sinyal Kırmızı LED'li 220 VAC / 24 AC - DC	10 Adet / Kutu	9,60
68003	1 FAZ DIN Ray Tipi Sinyal Yeşil LED'li 220 VAC / 24 AC - DC	10 Adet / Kutu	9,60
68000	3 FAZ DIN Ray Tipi Sinyal Sarı / Kırmızı / Yeşil LED'li 220 VAC	10 Adet / Kutu	12,00
88680	Ø 22 mm LED'li 220V Sinyal Beyaz	500 Adet / Koli	4,42
88681	Ø 22 mm LED'li 220V Sinyal Yeşil	500 Adet / Koli	3,70
88682	Ø 22 mm LED'li 220V Sinyal Kırmızı	500 Adet / Koli	3,70
88683	Ø 22 mm LED'li 220V Sinyal Sarı	500 Adet / Koli	3,70

1 Faz Sinyal Lambaları, üstten bağlantı ile 24 AC – 24 DC, latan bağlantı ile 220 VAC uygulanabilir.

1x16A Pano Prizi	100 Adet / Koli
Pano Termostati	100 Adet / Koli

Rakorlar



Sipariş Kodu	Cinsi (Boy)	Montaj Deliği	Kablo Kesiti (mm)	Anahtar	Kutu Adedi	Fiyat (TL)
--------------	-------------	---------------	-------------------	---------	------------	------------

Süper Etanj Rakorlar (Poliamid 6.6, V0)

36011	PG 11	19	6 - 9,5	23	200	0,65
36013	PG 13.5	21	6 - 11,5	24	175	0,75
36016	PG 16	23	7 - 13,5	26	125	1,00
36021	PG 21	29	10 - 17	32	75	1,36
36029	PG 29	38	13 - 17	42	40	2,17
36036	PG 36	48	21 - 31	52	20	4,28

Sipariş Kodu	Ölçü (s) mm	Renk	Paket Adedi	Fiyat (TL) (Paket)
--------------	-------------	------	-------------	--------------------

König Döbel

Tasarım Tescil No: 2001 02521

30005	5	Gri	1000	19,50
30006	6	Kırmızı	1000	20,00
30007	7	Yeşil	1000	25,00
30008	8	Mavi	1000	27,00
30010	10	Turuncu	1000	50,00
30012	12	Gri	1000	110,00

Sipariş Kodu	Renk	Kutu Adedi	Fiyat (TL)
--------------	------	------------	------------

W-Otomat Örtme Parçası

25012	RAL 9001 - Beyaz	100	1,60
25024	RAL 7035 - Gri	100	1,60



Sipariş Kodu	Cinsi	Boy	Kutu Adedi	Fiyat (TL)
Sac Montaj Rayları (15mm x 5mm)				
90071	W Otomat Rayı	1 m	40	2,85
90081	W Otomat Rayı	30 cm	40	0,90
Delikli Sac Montaj Rayları (15mm x 5mm)				
90085	W Otomat Rayı	1 m	40	3,00
90096	W Otomat Rayı	30 cm	40	1,00
Sac Montaj Rayları (35mm x 7,5mm)				
90030	W Otomat Rayı	30 cm	40	1,40
90001	W Otomat Rayı	1 m	40	4,20
90002	W Otomat Rayı	2 m	40	8,40
90003	W Otomat Rayı	3 m	40	12,60
Delikli Sac Montaj Rayları (35mm x 7,5mm)				
90130	W Otomat Rayı	30 cm	40	1,50
90101	W Otomat Rayı	1 m	40	4,30
90102	W Otomat Rayı	2 m	40	8,60
90103	W Otomat Rayı	3 m	40	12,40
Alüminyum Montaj Rayları (35mm x 7,5mm)				
90230	W Otomat Rayı	30 cm	35	4,00
90201	W Otomat Rayı	1 m	35	13,00
90202	W Otomat Rayı	2 m	35	26,00
90203	W Otomat Rayı	3 m	35	39,00
Delikli Alüminyum Montaj Rayları (35mm x 7,5mm)				
90231	W Otomat Rayı	30 cm	35	4,20
90211	W Otomat Rayı	1 m	35	13,50
90212	W Otomat Rayı	2 m	35	27,00
90213	W Otomat Rayı	3 m	35	40,50
MG Tipi Alüminyum Montaj Rayları Düz (35mm x 7,5mm)				
90233	W Otomat Rayı	30 cm	35	6,90
90241	W Otomat Rayı	1 m	35	23,00
90242	W Otomat Rayı	2 m	35	46,00
90243	W Otomat Rayı	3 m	35	69,00
MG Tipi Alüminyum Montaj Rayları Delikli (35mm x 7,5mm)				
90234	W Otomat Rayı	30 cm	35	7,20
90251	W Otomat Rayı	1 m	35	24,00
90252	W Otomat Rayı	2 m	35	48,00
90253	W Otomat Rayı	3 m	35	72,00
MG Tipi Özel Raylar				
Lütfen Özel Tip İstedğinizde belirtiniz				
Alüminyum Ray Taşıyıcı (35mm x 7,5mm)				
90290	Ray Taşıyıcı		100	1,20
Sac Ray (35mmx15m)				
99401	Sac Ray DIN	1 m		10,50
99402	Sac Ray DIN	2 m		21,00
99451	Sac Ray Delikli DIN	1 m		11,00
99452	Sac Ray Delikli DIN	2 m		22,00



İzoleli Kablo Yüksükleri

Sipariş Kodu	Ürün Kodu	Boyutlar F	L	Renk Alman 0414 - IYA	Renk Fransız 0414 - IYF	Paket Adedi	Birim Fiyat (TL)
87010	KIYF-0.50	8	14	Turuncu	Beyaz	1000	0,036
87011	KIYF-0.75	8	14	Beyaz	Mavi	1000	0,036
87012	KIYF-1.0	8	14	Sarı	Kırmızı	1000	0,038
87013	KIYF-1.5	8	14	Kırmızı	Siyah	1000	0,042
87014	KIYF-2.5	8	14	Mavi	Gri	500	0,048
87015	KIYF-4.0	10	17	Gri	Turuncu	500	0,086
87016	KIYF-6.0	12	20	Siyah	Yeşil	250	0,100
87017	KIYF-10.0	12	22	Bej	Kahve	100	0,158
87018	KIYF-16.0	12	24	Yeşil	Bej	100	0,208
87019	KIYF-25.0	16	28	Kahve	Siyah	50	0,412
87020	KIYF-35.0	16	30	Bej	Kırmızı	50	0,487
87021	KIYF-50.0	20	36	Yeşil	Mavi	25	0,82
87022	KIYF-70.0	21	37	----	Sarı	25	1,60

Çift Girişli Kablo Yüksükleri

Sipariş Kodu	Ürün Kodu	Boyutlar F	L	Renk Alman 0414 - CYA	Renk Fransız 0414 - CYF	Paket Adedi	Birim Fiyat (TL)
87023	KCY-0.50	8	14	Turuncu	Beyaz	1000	0,076
87024	KCY-0.75	8	14	Beyaz	Mavi	500	0,076
87025	KCY-1.0	8	14	Sarı	Kırmızı	500	0,082
87026	KCY-1.5	8	14	Kırmızı	Siyah	500	0,088
87027	KCY-2.5	10	14	Mavi	Gri	250	0,128
87028	KCY-4.0	12	17	Gri	Turuncu	200	0,25
87029	KCY-6.0	14	20	Siyah	Yeşil	100	0,30
87030	KCY-10.0	14	27	Bej	Kahve	100	0,51
87031	KCY-16.0	14	31	Yeşil	Bej	50	0,75

İzolesiz Kablo Yüksükleri

Sipariş Kodu	Ürün Kodu	Boyutlar (L)	Paket Adedi	Birim Fiyat (TL)
87032	KKY-0.50	10	1000	0,027
87033	KKY-0.75	10	1000	0,030
87034	KKY-1.0	10	1000	0,035
87035	KKY-1.5	10	1000	0,042
87036	KKY-2.5	12	1000	0,044
87037	KKY-4.0	12	1000	0,088
87038	KKY-6.0	12	500	0,107
87039	KKY-10.0	15	200	0,139
87040	KKY-16.0	15	200	0,196
87041	KKY-25.0	16	100	0,322
87042	KKY-35.0	16	100	0,386
87043	KKY-50.0	22	50	0,715

Tam İzoleli Pvc Dişi Faston

Sipariş Kodu	Ürün Kodu	Soket Geniřlięi	Kablo Kesiti (mm)	Renk	Kutu Adedi	Birim Fiyat (TL)
87044	KFFD-1288	2,8	0,50-1,5	Kırmızı	200	0,35
87045	KFFD-1488	4,8	0,50-1,5	Kırmızı	200	0,35
87046	KFFD-1638	6,3	0,50-1,5	Kırmızı	200	0,35
87047	KFFD-2488	4,8	1,5-2,5	Mavi	200	0,35
87048	KFFD-2638	6,3	1,5-2,5	Mavi	200	0,35
87049	KFFD-5638	6,3	4-6	Sarı	100	0,50

Kablo Baęları

Sipariş Kodu	Ebatlar (mm)			Açıklama Mukavemeti		Koli Adedi	Fiyat (TL)
	Uzunluk (L)	Geniřlik (W)	Azami Sıkma Çapı (D)	Kgf	Lbs		
MKB 100M	100	2,5	2-20	8	18	50,000	0,019
MKB 150M	150	2,5	2-35	8	18	40,000	0,036
MKB 200M	200	2,5	3-45	8	18	30,000	0,053
MKB 150I	150	3,6	3-35	14	30	24,000	0,053
MKB 200I	200	3,6	3-49	14	30	20,000	0,072
MKB 250I	250	3,6	3-60	14	30	18,000	0,096
MKB 300I	300	3,6	3-75	14	30	13,000	0,117
MKB 350I	350	3,6	3-102	14	30	11,000	0,145
MKB 250S	250	4,8	3-60	22,7	50	13,000	0,130
MKB 300S	300	4,8	3-75	22,7	50	10,000	0,152
MKB 364S	364	4,8	3-95	22,7	50	9,500	0,190
MKB 450S	450	4,8	3-115	22,7	50	7,000	0,295
MKB 300H	300	7,6	4-75	54,4	120	5,000	0,29
MKB 364H	364	7,6	4-98	54,4	120	4,500	0,350
MKB 430H	430	7,6	4-110	54,4	120	4,000	0,420
MKB 530H	530	7,6	10-140	54,4	120	3,500	0,850
MKB 750H	750	7,6	10-210	54,4	120	1,800	1,150
MKB 630L	630	8,8	10-175	80	175	2,200	0,900
MKB 710L	710	8,8	10-200	80	175	1,800	1,000

Siyah kablo bağları UV'ye dayanıklıdır.

Sipariş Kodu	Ürün Kodu	Metrik Vida	Kablo Kesiti mm	Renk	Kutu Adedi	Birim Fiyat (TL)
Yuvarlak Tip						
87080	KYU-301	3-1	0,50-1,5	Kırmızı	200	0,144
87081	KYU-351	3,5-1	0,50-1,5	Kırmızı	200	0,153
87082	KYU-401	4-1	0,50-1,5	Kırmızı	200	0,153
87083	KYU-501	5-1	0,50-1,5	Kırmızı	200	0,180
87084	KYU-601	6-1	0,50-1,5	Kırmızı	200	0,225
87085	KYU-801	8-1	0,50-1,5	Kırmızı	200	0,324
87086	KYU-302	3-2,5	1,5-2,5	Mavi	200	0,180
87087	KYU-402	4-2,5	1,5-2,5	Mavi	200	0,189
87088	KYU-502	5-2,5	1,5-2,5	Mavi	200	0,189
87089	KYU-602	6-2,5	1,5-2,5	Mavi	200	0,243
87090	KYU-802	8-2,5	1,5-2,5	Mavi	200	0,270
87091	KYU-1002	10-2,5	1,5-2,5	Mavi	100	0,315
87093	KYU-406	4-6	4-6	Sarı	100	0,351
87094	KYU-506	5-6	4-6	Sarı	100	0,360
87095	KYU-606	6-6	4-6	Sarı	100	0,378
87096	KYU-806	8-6	4-6	Sarı	100	0,450
87097	KYU-1006	10-6	4-6	Sarı	100	0,540
İğne Tip						
87099	KİK-101	1	0,50-1,5	Kırmızı	200	0,160
87100	KİK-102	2,5	1,5-2,5	Mavi	200	0,180
87101	KİK-106	6	4-6	Sarı	100	0,410
Faston Dişi						
87105	KFD-1288	2,8	0,50-1,5	Kırmızı	200	0,225
87106	KFD-1488	4,8	0,50-1,5	Kırmızı	200	0,235
87107	KFD-1638	6,3	0,50-1,5	Kırmızı	200	0,300
87108	KFD-2288	2,8	1,5-2,5	Mavi	200	0,253
87109	KFD-2488	4,8	1,5-2,5	Mavi	200	0,318
87110	KFD-2638	6,3	1,5-2,5	Mavi	200	0,432
87111	KFD-5638	6,3	4-6	Sarı	100	0,470
87112	KFD-5956	9,5	4-6	Sarı	100	0,800
Tam İzoleli Poliamid Dişi Faston						
87113	KPFD-1638	6,3	0,50-1,5	Kırmızı	200	0,610
87115	KPFD-2638	6,3	1,5-2,5	Mavi	100	0,640
87116	KPFD-5638	6,3	4-6	Sarı	100	0,890
Çatal Tip						
87050	KÇU-3001	3-1	0,50-1,5	Kırmızı	200	0,155
87051	KÇU-3501	3,5-1	0,50-1,5	Kırmızı	200	0,157
87052	KÇU-4001	4-1	0,50-1,5	Kırmızı	200	0,171
87053	KÇU-5001	5-1	0,50-1,5	Kırmızı	200	0,180
87054	KÇU-6001	6-1	0,50-1,5	Kırmızı	200	0,225
87055	KÇU-3002	3-2,5	1,5-2,5	Mavi	200	0,180
87056	KÇU-4002	4-2,5	1,5-2,5	Mavi	200	0,198
87057	KÇU-5002	5-2,5	1,5-2,5	Mavi	200	0,216
87058	KÇU-6002	6-2,5	1,5-2,5	Mavi	200	0,252
87059	KÇU-8002	8-2,5	1,5-2,5	Mavi	200	0,342
87060	KÇU-4006	4-6	4-6	Sarı	100	0,284
87061	KÇU-5006	5-6	4-6	Sarı	100	0,288
87062	KÇU-6006	6-6	4-6	Sarı	100	0,396
Ek Mufu						
87064	KBY-251	1	0,50-1,5	Kırmızı	200	0,225
87065	KBY-252	2,5	1,5-2,5	Mavi	200	0,243
87066	KBY-256	6	4-6	Sarı	100	0,450
Tam İzoleli Dişi Fiş						
87067	KBD-1040	4	0,50-1,5	Kırmızı	200	0,441
87068	KBD-2050	5	1,5-2,5	Mavi	200	0,468
87070	KBD-5050	5	4-6	Sarı	200	0,670
Faston Erkek						
87071	KFE-1288	2,8	0,50-1,5	Kırmızı	200	0,225
87072	KFE-1488	4,8	0,50-1,5	Kırmızı	200	0,261
87073	KFE-1638	6,3	0,50-1,5	Kırmızı	200	0,288
87074	KFE-2488	2,8	1,5-2,5	Mavi	200	0,288
87075	KFE-2638	4,8	1,5-2,5	Mavi	200	0,288
87076	KFE-5638	6,3	4-6	Sarı	100	0,459
Geri Dönüştürümlü Faston						
87077	KFDEG-1861	6,3	0,50-1,5	Kırmızı	200	0,480
87078	KFDEG-2862	6,3	1,5-2,5	Mavi	100	0,510
87079	KFDEG-5866	6,3	4-6	Sarı	100	0,680

SKP SIKMA PENSELERİ

Pano Malzemeleri

Akülü 3 Setli SKP Sıkma/ Kesme / Punch

Sipariş Kodu	SKP Sıkma Kapasite (mm ²)	Sıkma Kuvveti	Kablo Kesme	Delik Delme (mm)	Şarj Süresi	Birim Fiyat (TL)
EZ 60 UNV	16-300	60 KN	40 mm	22,5-61,5	2 saat	21.000

Hidrolik P abuç Sıkma-Kablo Kesme- Panç Delme

Sipariş Kodu	Kapasite (mm ²)	Sıkma Kuvveti	Uzunluk (mm)	Ağırlık (Kg)	Birim Fiyat (TL)
HZ 60 UNV	16-300	60 KN	540	3,50	9,000

Hidrolik Pabuç Sıkma Pensesi

Sipariş Kodu	Kapasite (mm ²)	Sıkma Kuvveti	Uzunluk (mm)	Ağırlık (Kg)	Birim Fiyat (TL)
YQK 70	4-70	45KN	310	1,80	825,00
YQK 300	10-300	100 KN	500	3,60	1.010,00

Hidrolik Kesme Makası

Sipariş Kodu	Kapasite Ø	Sıkma Kuvveti	Uzunluk 50(mm)	Ağırlık (Kg)	Birim Fiyat (TL)
CPC 22A	4-22	100 KN	340	4,20	1.200,00

Elektrikli Pompalar

Sipariş Kodu	Motor Voltajı	Güç (Kw)	Çıkış Basıncı	Ağırlık (Kg)	Birim Fiyat (TL)
TEB 700B	220 V	0,4	0,23 L/dk-1,3 L/dk.	8,50	11.250,00

Hidrolik Pompalar

Sipariş Kodu	Çıkış Basıncı	Ağırlık (Kg)	Birim Fiyat (TL)
CP 700B	2-70 MPa	12,50	3.560,00

Delme- Kesme -Eğme

Punch Delme

Sipariş Kodu	Kapasite Ø	Sıkma Kuvveti	Uzunluk 50(mm)	Ağırlık (Kg)	Birim Fiyat (TL)
WK 8	22,5-61,5	70 KN	320	3,30	2.625,00

Bara Delme Kafası

Sipariş Kodu	Çeneler Ø	Delme Kalınlığı	Delme Kuvveti	Ağırlık (Kg)	Birim Fiyat (TL)
CH 60	10,5-20,5	10	300 KN	16,90	5.625,00

Bara Kesme Kafası

Sipariş Kodu	Bara kalınlığı (mm)	Kesme Kuvveti	Ağırlık (Kg)	Birim Fiyat (TL)
CWC 200	12	200 KN	32,50	5.625,00

Bara Eğme Kafası

Sipariş Kodu	Bara kalınlığı (mm)	Eğme Kuvveti	Ağırlık (Kg)	Birim Fiyat (TL)
CB 150D	10	160 KN	19,20	5.250,00



Cırcırlı Kablo Kesme Makasları

Pano Malzemeleri

Sipariş Kodu	Kapasite (mm ²)	Uzunluk (mm)	Ağırlık (Kg)	Birim Fiyat (TL)
TCR 101	90	480	6,50	6.000,00



Kablo Kesme Makasları

TC 250 S	240	415	2,30	1.090,00
JY 70240	70-240	670	4,00	1.125,00



Yüksük Sıkma Penseleri



Sipariş Kodu	Kapasite (mm)	Birim Fiyat (TL)
FSB 04W	0,5-6	560,00



Sipariş Kodu	Kapasite (mm)	Birim Fiyat (TL)
HSCB 6-4	0,5-10	490,00

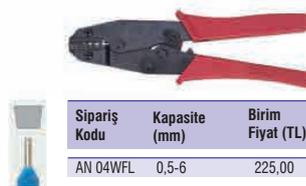

Sipariş Kodu	Kapasite (mm)	Birim Fiyat (TL)
AN 04WFL	0,5-6	225,00

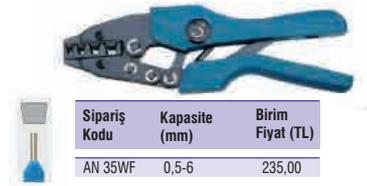

Sipariş Kodu	Kapasite (mm)	Birim Fiyat (TL)
AN 35WF	0,5-6	235,00



Sipariş Kodu	Kapasite (mm)	Birim Fiyat (TL)
AN50WF	20-50	235,00



Sipariş Kodu	Kapasite (mm)	Birim Fiyat (TL)
AN 006	0,5-6	240,00



Sipariş Kodu	Kapasite (mm)	Birim Fiyat (TL)
AN 005	0,5-10	240,00

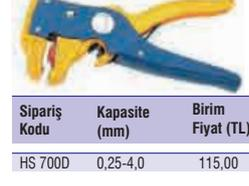

Sipariş Kodu	Kapasite (mm)	Birim Fiyat (TL)
HS 7000	0,25-4,0	115,00



Takım İçeriği

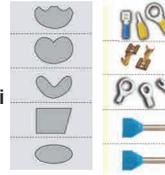

Sipariş Kodu	Birim Fiyat (TL)
TAKIM	900,00

Yapışkanlı Kroşe

Sipariş Kodu	Boyutlar (mm)				Renk	Kutu Adedi	Birim Fiyat (TL)
	L	W	H	T			
AAM 1	19	19	4,6	4,4	siyah / beyaz	100	0,21
AAM 2	28	28	6,4	5,4	siyah / beyaz	100	0,34
AAM 3	17	12	-	-	siyah / beyaz	100	0,52

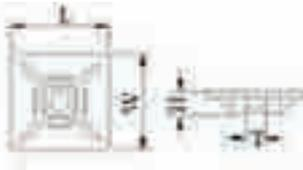

Ledli Buzzer (0,22 mm)

Sipariş Kodu	Renk	Voltaj	Kutu Adedi	Birim Fiyat (TL)
MBUZ-22-220K	Kırmızı	220V AC	10	23,00
MBUZ-22-220Y	Yeşil	220V AC	10	23,00





Kod	Açıklama	Boyut (mm)	Kutu Adedi	Fiyat (TL)
-----	----------	------------	------------	------------

T5 Elektronik Balastlar

50014	14 W	35 x 151 x 20	10	28,00
50021	21 W	35 x 151 x 20	10	28,00
50024	24 W	35 x 151 x 20	10	28,00
50028	28 W	35 x 151 x 20	10	28,00
50035	35 W	35 x 151 x 20	10	28,00
50039	39 W	35 x 151 x 20	10	28,00
50054	54 W	35 x 151 x 20	10	28,00

T8 Elektronik Balastlar

50013	11-13 W	35 x 151 x 20	10	28,00
50015	15 W	35 x 151 x 20	10	28,00
50018	18-20 W	35 x 151 x 20	10	28,00
50032	32 W	35 x 151 x 20	10	28,00
50036	36-40 W	35 x 151 x 20	10	28,00
50058	58 W	35 x 151 x 20	10	28,00

PL-C 4 Pinli Elektronik Balastlar

50110	10 W	35 x 151 x 20	10	28,00
50113	13 W	35 x 151 x 20	10	28,00
50118	18 W	35 x 151 x 20	10	28,00
50126	26 W	35 x 151 x 20	10	28,00

Elektronik Trafo (Halogen Ampuller için)

52050	12V 50 W	Kısa Devre Korumalı, Klemensli-Kısa Tip	10	28,00
-------	----------	---	----	-------

Kemal Karaca ve ortakları tarafından 1973 yılında temeli atılmış grubumuz, 1997 senesinden itibaren kurumsallaşma çalışmalarına başlamış olup kurumsallaşmanın dinamizmi ile çalışmalarını sürdürmekte ve 20 den fazla tasarım tescili-patenti bulunan KRK Grup, uzman kadrosu ile ürettiği yenilikçi, müşteri odaklı ve yüksek kaliteli ürünler ile pazar payını sürekli arttırmaktadır.

Muhtelif pano, pano malzemeleri, elektronik kontrol cihaz ve sistemleri alanlarında sektöre hizmet veren KRK, 10.000 m2 yi aşkın bir kapalı alan altında otomasyon yoğun bir teknoloji ile gerçekleştirdiği üretimini 42 den fazla ülkeye ihraç ederek bu alanda da öncülüğünü sürdürmekte ve çok büyük önem verdiği ARGE çalışmaları ile sektörün ihtiyacı olan ürün standartlarını yükselterek çeşitlendirmeye devam etmektedir.

Sizlerden aldığımız güçle Türk Sanayine hizmet etmenin haklı gururu içerisinde çalışmalarımıza aynı şevk ile sürdürmeye kararlıyız.

Saygılarımızla.

Hep beraber nice 44 yıllara..

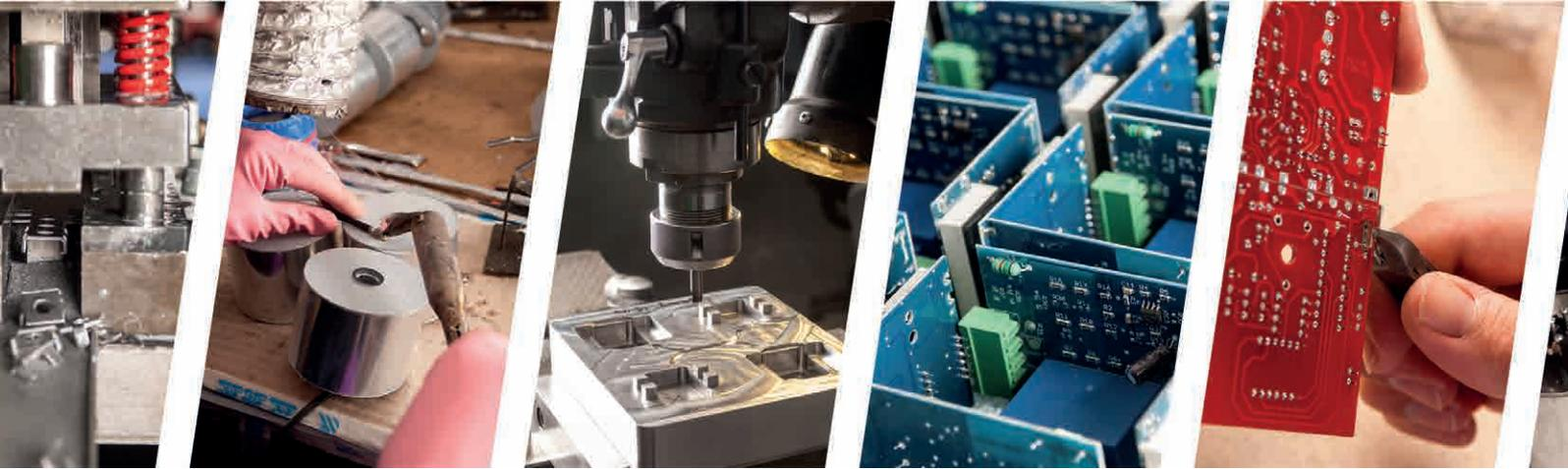

Müşteri Destek Merkezi 444 4 575
KRK®



KRK Merkez:

Tel: +90 444 4 575
Tel: +90 216 365 80 83
Fax: +90 216 612 36 40-41
E-mail: info@krk.com.tr

Depo Sevkiyat İhracat:

Dudullu OSB Mah. DES A8 Blok 104 Sk.
Blok No:42-48 34775 Ümraniye - İSTANBUL
Tel: (0216) 444 45 75 Tel: (0216) 499 38 32
Fax: (0216) 499 38 29

Ekon Kondansatör:

Dudullu OSB Mah. DES A8 Blok 104 Sk.
Blok No:50 34775 Ümraniye - İSTANBUL
Tel: (0216) 314 54 10
Fax: (0216) 314 54 11

Müşteri Destek Merkezi 444 4 **575**
KRK